

Q20A



Central eletrónica para automação de portões de batente 24V dc

- Ecrã de programação e diagnose.
- Programação dos tempos de trabalho e controlo de abrandamento folha a folha.
- Funcionamento automático e passo a passo.
- Fechamento automático.
- Funcionamento pedonal.
- Atraso da porta.
- Modo condomínio.
- Pré-pirilampo.
- Dispositivo de segurança AUX (**acessório opcional**).
- Saída para fechadura elétrica.
- Golpe de aríete e golpe de fecho.
- Recetor 433,92MHz integrado (99 utilizadores) para comandos Proteco com código fixo e rolling.
- Saída para banda de segurança **MECÂNICA N.C.** e **RESISTIVA 8K2**.
- Autodiagnóstico das avarias.

CARACTERÍSTICAS TÉCNICAS

Item	PQ20A, PQ20A1D
Dimensões da central	137 x 84 x 37 mm
Dimensões da caixa	220 x 290 x 90 mm
Peso da central	160 g
Peso da central+caixa+transformador	1700 g
Alimentação	230V ac ~ 50-60 Hz -10% +20%
Tolerância	20V ac
Transformador	230/20V – 130 VA
Fusível de rede	2 A
Bateria fusível	10 A
Potência nominal	250 W
Absorção	10 A
Absorção em stand-by	40 mA
Pirilampo	24V dc, max 20 W
Acessórios	24V dc , max 5 W
Fechadura elétrica	12V, max 15 W
Temperatura de funcionamento	-20 +60 °C
Proteção	IP55

Contéudo

1.	AVISOS DE SEGURANÇA	p. 02
2.	COMPONENTES	p. 03
3.	LIGAÇÕES	p. 04
3.1	Motores	p. 06
3.2	Alimentação	p. 07
3.3	START contactos	p. 07
3.3.1	Timer	
3.3.2	Seletor de chave	
3.4	Abertura pedonal	p. 07
3.5	STOP interruptor	p. 08
3.6	Fotocélulas	p. 08
3.6.1	Fotocélula no fecho	
3.6.2	Fotocélula na abertura	
3.7	Banda de segurança	p. 09
3.7.1	Banda de segurança no fecho	
3.7.2	Banda de segurança na abertura	
3.8	Pirilampo	p. 10
3.9	Fechadura elétrica	p. 10
3.10	Dispositivo AUX/Luz piloto/Luz de cortesia/Bloqueio magnético	p. 10
4.	CONFIGURAÇÃO	
4.1	Programação dos comandos	p. 13
	START	
	START pedonal	p. 14
	Segundo Canal AUX	
	Apagar um comando só	p. 15
	Apagar todos os comandos	
	Configuração do módulo AUX	p. 16
4.2	Modo de funcionamento	p. 17
4.2.1	Modo automático	
	Modo passo a passo	p. 18
4.2.2	Reset - Voltar a configuração de fábrica	p. 18
4.3	Força e velocidade dos motores	p. 19
	Força Motor 1	
	Força Motor 2	
	Abrandamento Motor 1	p. 20
	Abrandamento Motor 2	
4.4	Funções	p. 21
	Condóminio	
	Pré-pirilampo	
	Teste das fotocélulas	p. 22
	Golpe de ariete	
	Golpe de fecho	p. 23
	Fecho rápido	
	Porta de uma folha	
	Pulsadores separados	
	Teste dos motores	p. 24
	Libertação da porta no fecho - motor 1	
	Libertação da porta na abertura - motor 1 e motor 2	
	Alimentação pirilampo	p. 25
4.5	Tempos	p. 26
	Atraso da porta na abertura	
	Atraso da porta no fecho	
	Tempo de pausa	p. 27
	Tempo de trabalho Motor 1	
	Tempo de trabalho Motor 2	p. 28
	Abrandamento Motor 1	
	Abrandamento Motor 2	
	Paso pedonal	p. 29
	Fechadura elétrica	p. 30
4.6	Dispositivos de segurança	p. 30
	Stop botão	
	Fotocélula no fecho	
	Fotocélula na abertura	
	Banda de segurança no fecho	p. 31
	Banda de segurança na abertura	
4.7	Configurar a manutenção	p. 32
	Visualizar as manobras realizadas (sem possibilidade de reset)	
	Visualizar as manobras até a próxima manutenção	p. 33
	Carregar o número de manobras até a próxima manutenção	
	Visualizar a fecha de instalação	
	Carregar a fecha de instalação	
	Comandar os motores em directo da central	p. 34
5.	Resolução de avarias	p. 35
6	Montagem da caixa PAR04	p. 36
7	Eliminação	p. 36

1. AVISOS DE SEGURANÇA

É importante para a sua segurança que estas instruções sejam seguidas. Uma instalação incorreta ou uso impróprio pode levar a ferimentos graves.

Esta marcação indica que preste atenção especial .

Mantenha estas instruções num local seguro para futura referência.

 Mantenha os comandos fora do alcance das crianças, de modo a evitar que o automatismo trabalhe acidentalmente. As crianças não devem brincar com o aparelho.

 Sempre que precisar afinar ligações à central, desligue a alimentação.

 Ligue sempre a terra.

O instalador deverá ter conhecimentos profissionais certificados a nível de montagens mecânicas de automatismos. Deverá também ser capaz de realizar ligações eléctricas cumprindo todas as normas aplicáveis, além das disposições EN 12453.

Este aparelho deve ser usado apenas com a fonte de alimentação fornecida junto ao mesmo.

Um dispositivo de desligação deve ser incorporado, cumprindo todas as normas aplicáveis e conforme o esquema de ligações (consulte o parágrafo 3).

Ao operar com comandos à distância, certifique-se de que outras pessoas sejam mantidas afastadas.

Examine com frequência a instalação, procurando sinais de desgaste ou danos aos cabos. Se o automatismo precisar de reparação ou afinação, não deverá ser utilizado até estar devidamente restabelecido.

Esta central pode comandar portões de uma ou duas folhas.

No caso de portões com apenas uma folha, preste atenção especial a esta marcação



CERTIFICAÇÃO DE CONFORMIDADE CE

Fabricante: **PROTECO S.r.l.**
Morada: Via Neive, 77 - 12050 CASTAGNITO (CN) - ITALIA

Declara que

Este produto: Q20A CENTRAL ELETRÓNICA, para automação de portões de batente (1 ou 2 folhas), 24V
PQ20A, PQ20A1D

Acessórios: **MRX02, dispositivo de segurança AUX**

Este produto foi desenhado para ser integrado em uma ou mais máquinas para criar uma máquina de acordo com as as provisões da Diretiva de Máquinas 2006/42 / EC.

Este produto está em conformidade com as seguintes normas de segurança da Comunidade Europeia (CE):

2014/30/UE (EMC)
2014/53/UE (RED)
RoHS2 2011/65/CE
2014/35/UE (LVD)
EN 60335-1 - EN 60335-2-103

O fabricante declara que o funcionamento da máquina não é permitido, a menos que a máquina na qual o produto foi incorporado ou que esteja se tornando um componente tenha sido identificada e declarada conforme a **Diretiva de Máquinas 2006/42 / EC**.

Nota: Este produto foi submetido a testes em uma configuração uniforme típica.

Marco Gallo

Gerente

Castagnito, dia 18 de Julho de 2018

3. LIGAÇÕES

para automação **24Vdc**

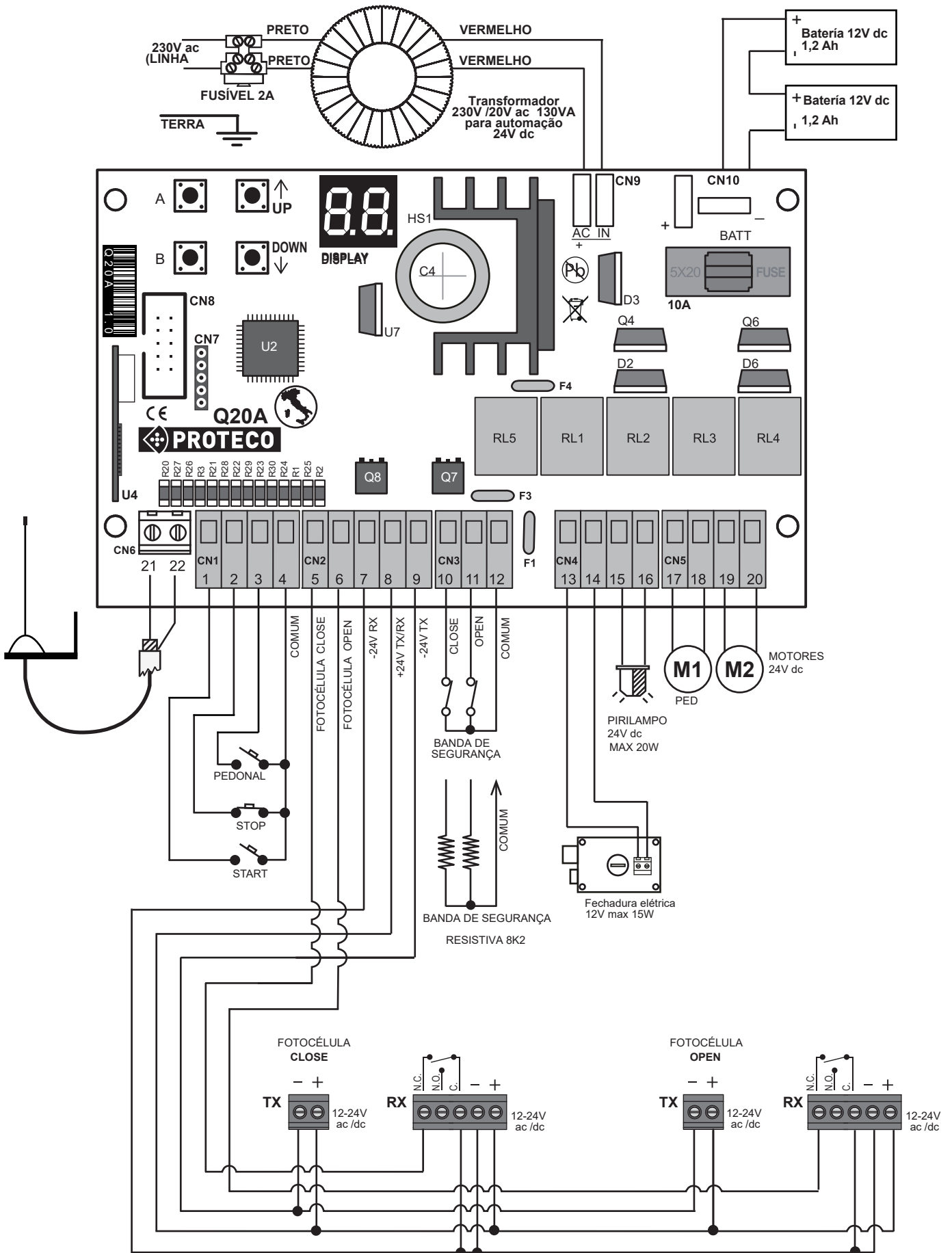

ENTRADAS/SAÍDAS

CN1 = START contactos

- 1 START (contacto N.O.)
- 2 STOP botão de pressão (contacto N.C.)
- 3 PEDONAL (contacto N.O.)
- 4 COMUM

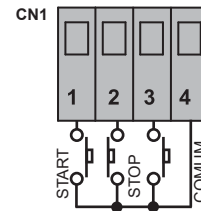

CN2 = FOTOCÉLULAS

- 5 CLOSE (contacto N.C.)
- 6 OPEN (contacto N.C.)
- 7 RX FOTOCÉLULA -24V
- 8 TX/RX +24V
- 9 TX FOTOCÉLULA -24V

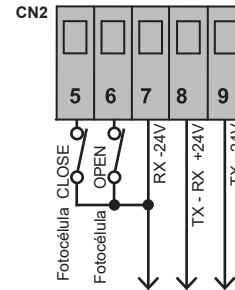

CN3 = BANDAS DE SEGURANÇA

- 10 CLOSE
- 11 OPEN
- 12 COMUM

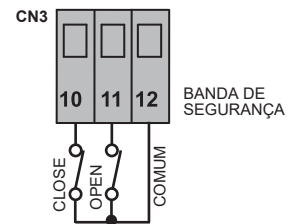

CN4 = FECHADURA ELÉTRICA/PIRILAMPO

- 13 } Fechadura elétrica 12V - 15W
- 14 }
- 15 } Pirlampo 24V dc 20W
- 16 }

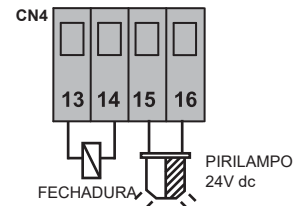

CN5 = MOTORES M1 - M2

- 17 } MOTOR M1
- 18 }
- 19 } MOTOR M2
- 20 }

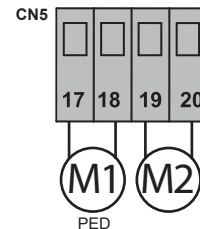

CN6 = ANTENA

- 21 Massa
- 22 Pólo quente

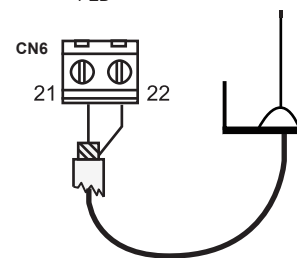

CN8 = Conector para dispositivo AUX



CN9 = TRANSFORMADOR secundário 20V ac

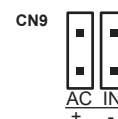

CN10 = BATERIA

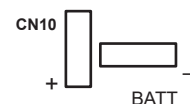

3.1 MOTORES - ligações

M1 motor 1 → **abre primeiro que Motor 2**

M2 motor 2 → **fecha primeiro que Motor 1**

Ligue **M1** à **17 - 18**, terminal **CN5**.

Ligue **M2** à **19 - 20**, terminal **CN5**.



Se houver um portão com uma folha só, ligue **M1** à **17 - 18**, terminal **CN5**, e coloque **49** em **01**.

Ligue conforme o tipo de motor que quer instalar:

Tipo de Motor	M1 = motor esquerdo 	M1= motor direito 																								
	<p>CN5</p> <table border="1"> <tr><td>17</td><td>18</td><td>19</td><td>20</td></tr> <tr><td>Castanho</td><td>Azul</td><td>Castanho</td><td>Azul</td></tr> <tr><td>M1</td><td></td><td>M2</td><td></td></tr> </table>	17	18	19	20	Castanho	Azul	Castanho	Azul	M1		M2		<p>CN5</p> <table border="1"> <tr><td>17</td><td>18</td><td>19</td><td>20</td></tr> <tr><td>Castanho</td><td>Azul</td><td>Castanho</td><td>Azul</td></tr> <tr><td>M1</td><td></td><td>M2</td><td></td></tr> </table>	17	18	19	20	Castanho	Azul	Castanho	Azul	M1		M2	
17	18	19	20																							
Castanho	Azul	Castanho	Azul																							
M1		M2																								
17	18	19	20																							
Castanho	Azul	Castanho	Azul																							
M1		M2																								
	<p>CN5</p> <table border="1"> <tr><td>17</td><td>18</td><td>19</td><td>20</td></tr> <tr><td>Castanho</td><td>Azul</td><td>Castanho</td><td>Azul</td></tr> <tr><td>M1</td><td></td><td>M2</td><td></td></tr> </table>	17	18	19	20	Castanho	Azul	Castanho	Azul	M1		M2		<p>CN5</p> <table border="1"> <tr><td>17</td><td>18</td><td>19</td><td>20</td></tr> <tr><td>Azul</td><td>Castanho</td><td>Castanho</td><td>Azul</td></tr> <tr><td>M1</td><td></td><td>M2</td><td></td></tr> </table>	17	18	19	20	Azul	Castanho	Castanho	Azul	M1		M2	
17	18	19	20																							
Castanho	Azul	Castanho	Azul																							
M1		M2																								
17	18	19	20																							
Azul	Castanho	Castanho	Azul																							
M1		M2																								
	<p>CN5</p> <table border="1"> <tr><td>17</td><td>18</td><td>19</td><td>20</td></tr> <tr><td>Azul</td><td>Castanho</td><td>Castanho</td><td>Azul</td></tr> <tr><td>M1</td><td></td><td>M2</td><td></td></tr> </table>	17	18	19	20	Azul	Castanho	Castanho	Azul	M1		M2		<p>CN5</p> <table border="1"> <tr><td>17</td><td>18</td><td>19</td><td>20</td></tr> <tr><td>Castanho</td><td>Azul</td><td>Azul</td><td>Castanho</td></tr> <tr><td>M1</td><td></td><td>M2</td><td></td></tr> </table>	17	18	19	20	Castanho	Azul	Azul	Castanho	M1		M2	
17	18	19	20																							
Azul	Castanho	Castanho	Azul																							
M1		M2																								
17	18	19	20																							
Castanho	Azul	Azul	Castanho																							
M1		M2																								
	<p>CN5</p> <table border="1"> <tr><td>17</td><td>18</td><td>19</td><td>20</td></tr> <tr><td>Castanho</td><td>Azul</td><td>Castanho</td><td>Azul</td></tr> <tr><td>M1</td><td></td><td>M2</td><td></td></tr> </table>	17	18	19	20	Castanho	Azul	Castanho	Azul	M1		M2		<p>CN5</p> <table border="1"> <tr><td>17</td><td>18</td><td>19</td><td>20</td></tr> <tr><td>Castanho</td><td>Azul</td><td>Castanho</td><td>Azul</td></tr> <tr><td>M1</td><td></td><td>M2</td><td></td></tr> </table>	17	18	19	20	Castanho	Azul	Castanho	Azul	M1		M2	
17	18	19	20																							
Castanho	Azul	Castanho	Azul																							
M1		M2																								
17	18	19	20																							
Castanho	Azul	Castanho	Azul																							
M1		M2																								
	<p>CN5</p> <table border="1"> <tr><td>17</td><td>18</td><td>19</td><td>20</td></tr> <tr><td>Castanho</td><td>Azul</td><td>Azul</td><td>Castanho</td></tr> <tr><td>M1</td><td></td><td>M2</td><td></td></tr> </table>	17	18	19	20	Castanho	Azul	Azul	Castanho	M1		M2		<p>CN5</p> <table border="1"> <tr><td>17</td><td>18</td><td>19</td><td>20</td></tr> <tr><td>Azul</td><td>Castanho</td><td>Castanho</td><td>Azul</td></tr> <tr><td>M1</td><td></td><td>M2</td><td></td></tr> </table>	17	18	19	20	Azul	Castanho	Castanho	Azul	M1		M2	
17	18	19	20																							
Castanho	Azul	Azul	Castanho																							
M1		M2																								
17	18	19	20																							
Azul	Castanho	Castanho	Azul																							
M1		M2																								

3.2 ALIMENTAÇÃO

Quando todas ligações estiverem afinadas, ligue à alimentação. Ligue a 230V ao **transformador (130VA, primário 230V – secundário 20V)** e a saída do transformador a **CN9**.

3.2.1 BATERÍA

Em caso de falta de energia, é possível conectar no. **2** baterias de reserva 12V 1,2Ah a **CN10**

3.2.2 ALIMENTAÇÃO DC

É possível alimentar a central em **DC**.

Substitua o transformador com qualquer outro tipo de fonte de energia e ligue a **CN9**, conforme referido na imagem.

Preste atenção na polaridade (+ / -).

Se a polaridade estiver invertida, a central entra automaticamente no modo de baixo consumo.

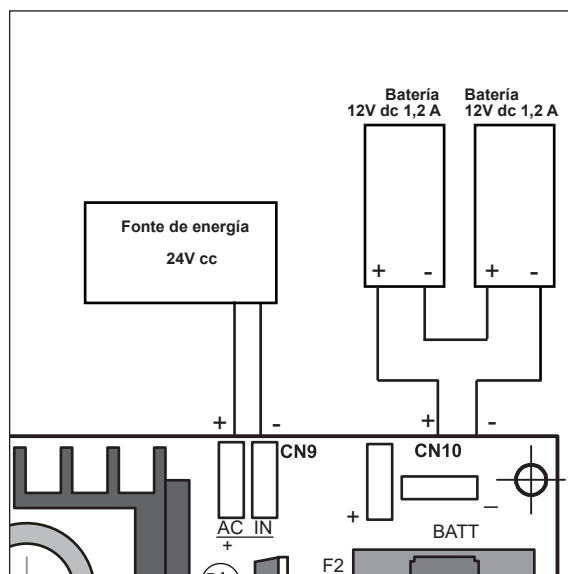

3.3 LIGAR COMANDOS DE START (seletor, teclado, botão de pressão, etc etc)

Ligar os contatos de **START** (contato N.O.) as saídas **1 e 4**, terminal **CN1**. Se houverem mais contatos, ligue-os em **PARALELO** (contato N.O.).

3.3.1 FUNCIONAMENTO COM TIMER

A central pode funcionar com **TIMER** (contato N.O.), ligue as saídas **1 e 4**, terminal **CN1**.

Com um **TIMER** ligado à central, é possível programar uma hora exata, para que o motor realize tanto a abertura como o fecho, de modo automático.

NOTA:

Sempre que ativado o **TIMER**, ative a **opção CONDÓMINIO**,

H1 = 01

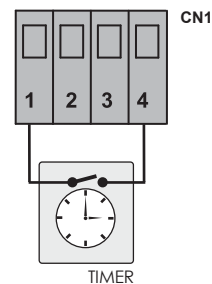
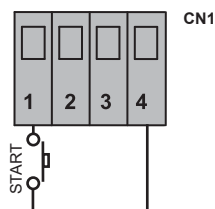

3.3.2 SELETOR

Permite a ligação de **SELETOR**, (contato N.O.) ligue as saídas **1 e 4**, terminal **CN1**.

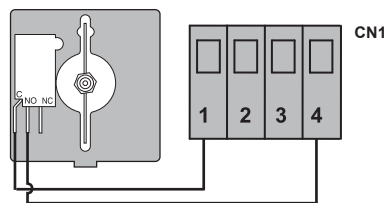

3.4 LIGAR COMANDOS DE START PEDONAL

A central permite accionar apenas um motor para que seja possível a passagem de pessoas.

Com esta função, ao pressionar o comando, apenas a folha do motor 1 irá abrir (contato N.O.), ligue as saídas **3 e 4**, terminal **CN1**.

Se houverem mais contatos PEDONALIS, ligue-os em **PARALELO** (contato N.O.).

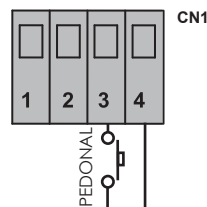

3.5 BOTÃO DE PRESSÃO DE STOP

Permite a ligação de botão de pressão STOP (contato N.C.),
ligue as saídas **2 e 4**, terminal **CN1**.

Se houverem mais botões, ligue-os em **PARALELO** (contato N.C.).

! O botão de emergência é altamente recomendado para a segurança de pessoas e objetos.

NOTA: Se não houver botão de emergência, desative a saída

P1 = 00

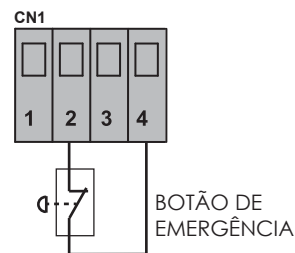

3.6 FOTOCÉLULAS

3.6.1 Focélulas no FECHO

Ligue as fotocélulas as saídas **7, 8 e 9**, terminal **CN2**.

Ligue o contato N.C. da fotocélula às saídas **5 e 7**, terminal **CN2**.

Se haver mais fotocélulas, ligue os contatos N.C. em **SÉRIE**.

- Este dispositivo intervém no **FECHO**, pára o movimento e inverte o sentido de marcha do automatismo **por 1,5 segundos**.
- Na abertura continua com a abertura.

! Por razões de segurança, um par de fotocélulas deve ser instalado para proteger a área de FECHO do portão.

NOTA:

Se não haver fotocélula **no FECHO**, desative **P2 = 00**

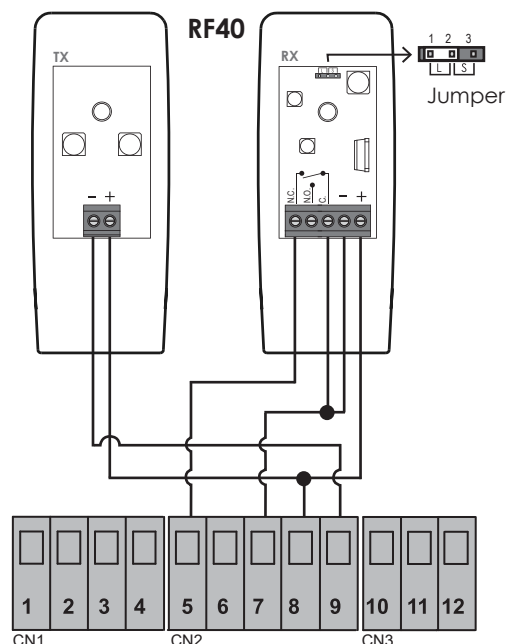

3.6.2 Focélulas na ABERTURA

Ligue as fotocélulas saídas **7, 8 e 9**, terminal **CN2**.

Ligue o contato N.C. das fotocélulas às saídas **6 e 7**, terminal **CN2**.

Se haver mais fotocélulas, ligue os contatos N.C. em **SÉRIE**.

- Este dispositivo intervém na **ABERTURA**, pára o movimento do automatismo.
- Quando for libertado continua com a **ABERTURA**.

! Por razões de segurança, um par de fotocélulas deve ser instalado para proteger a área de ABERTURA do portão.

NOTA:

Se não haver fotocélula **na ABERTURA**, desative **P3 = 00**

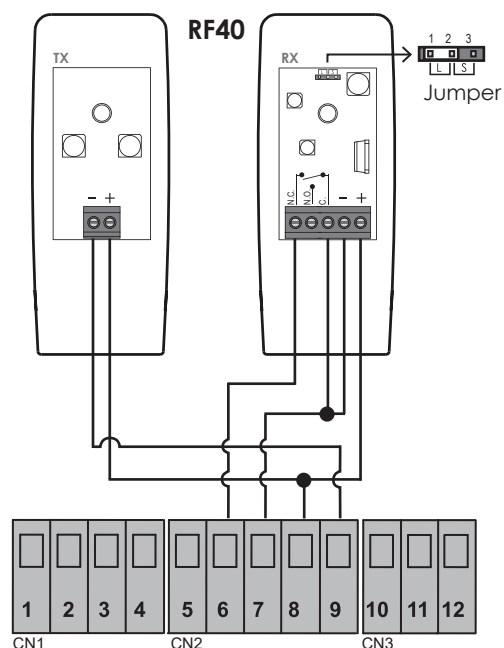

3.7 BANDA DE SEGURANÇA

3.7.1 BANDA DE SEGURANÇA NO FECHO



Ligue a banda de segurança as saídas **10 e 12**, terminal **CN3**.

NOTA: Se não houver banda de segurança **no FECHO**,
desative **P4 = 00**

- Este dispositivo intervém **no FECHO**, pára o movimento e inverte o sentido de marcha do automatismo até abertura.
- Na **ABERTURA** continua com a abertura.



Sempre que o dispositivo intervirm no FECHO, o portão permanece aberto até dar outro impulso de FECHAMENTO.

3.7.2 BANDA DE SEGURANÇA NA ABERTURA

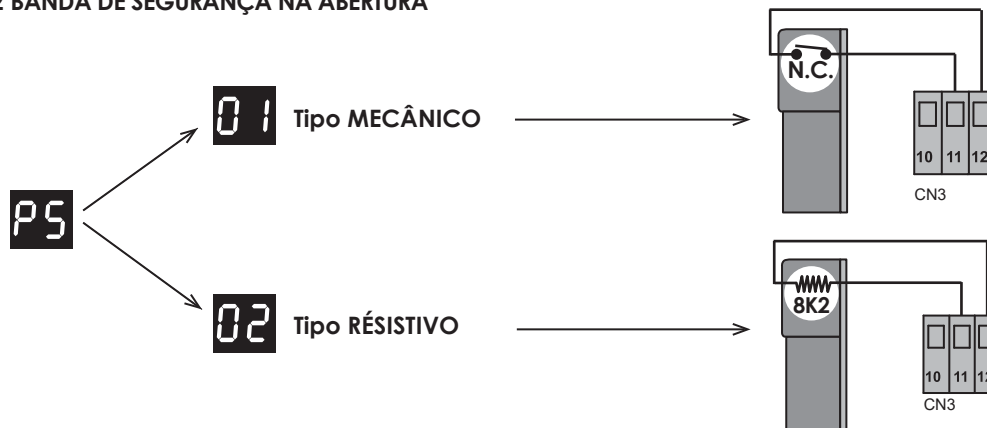

Ligue a banda de segurança as saídas **11 e 12**, terminal **CN3**.

NOTA: Se não houver banda de segurança **na ABERTURA**,
desative **P5 = 00**

- Este dispositivo intervém **na ABERTURA**, pára o movimento e inverte o sentido de marcha do automatismo **por 10 cm**.
- **No fecho** continua com o FECHO.



Sempre que o dispositivo intervirm na ABERTURA, o portão pára e permanece aberto até dar outro impulso de START.

3.8 PIRILAMPO

Ligue o pirlampo (máx 20W) as saídas **16 e 17**, terminal **CN5**.

- Pisca LENTO → ABERTURA
- Pisca RÁPIDO → FECHO
- Luz ACESA FIXA → TEMPO DE PAUSA

NOTA:

A função **HL** faz a seleção da intermitência do pirlampo:

00 = tensão intermitente (de fábrica) **01** = tensão fixa

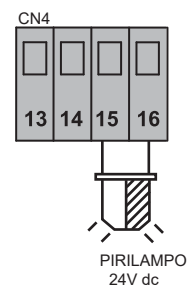

3.9 FECHADURA ELÉTRICA

Ligue a fechadura elétrica às saídas **13 e 14**, terminal **CN4**

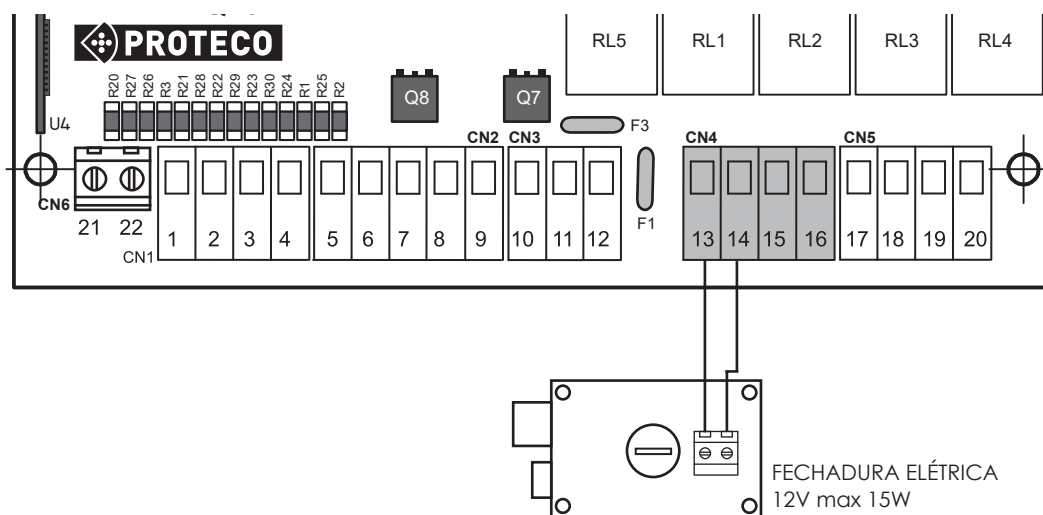

3.9 Dispositivo AUX/Luz piloto/Luz de cortesia/Bloqueio magnético



Desligue a ALIMENTAÇÃO antes de ligar o módulo.

Ligue o **MRX02** (vendido como acessório) ao conector **CN8**, só há um sentido de inserção.

Entre em **AA** e seleccione **A6**

(OPCIONAL)

MRX02

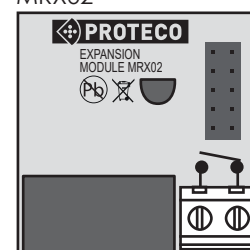

RELAY
Máx. 1A - 24V

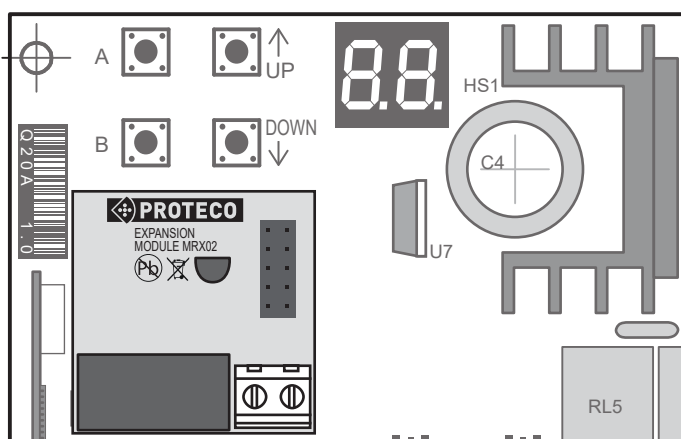



A central é fornecida pelo fabricante com umas funções ativadas e sinalizadas por



AA RADIO	
A1	PROGRAMAÇÃO de comandos 01.....99 (max) FL = memória cheia
A2	FUNCIONAMENTO pedonal 01.....99 (max) FL = memória cheia
A3	CONFIGURAÇÃO do comando com função de 2º canal radio 01.....99 (max) FL = memória cheia
A4	APAGAR um comando só 01.....99
A5	APAGAR todos os comandos configurados
A6	CONFIGURAÇÃO do dispositivo AUX para 2º canal radio 01.....06
CC PROGRAMAÇÃO	
C1	Funcionamento automático (com deteção de obstáculo)
C2	Funcionamento passo a passo (sem deteção de obstáculo)
C3	Reset à central
FF REGULAÇÃO FORÇA E VELOCIDADE	
F3	FORÇA DE CONTRASTO necessária à deteção de obstáculo – Motor 1 - Funcionamento automático só C1
F4	FORÇA DE CONTRASTO necessária à deteção de obstáculo – Motor 2 - Funcionamento automático só C1
F5	VELOCIDADE ABRANDAMENTO – Motor 1 01 (min)...05 10 (max)
F6	VELOCIDADE ABRANDAMENTO – Motor 2 01 (min)...05 10 (max)
HH FUNÇÕES	
H1	CONDÓMINIO 00 = OFF 01 = ON
H2	PRÉ-PIRILAMPO 00 = OFF 01 = ON
H4	TEST DAS FOTOCÉLULAS 00 = OFF 01 = ON
H5	GOLPE DE ARIETE 00 = OFF 01 = ON
H6	GOLPE DE FECHO 00 = OFF 01 = ON
H8	FOLLOW ME 00 = OFF 01 = ON
H9	PORTÃO DE UMA FOLHA SÓ 00 = OFF 01 = ON
HA	PULSADORES SEPARADOS 00 = OFF 01 = ON
HC	TEST DOS MOTORES 00 = OFF 01 = ON
HE	QUEBRA DE EMPURRÃO no fecho – Motor 1 (modo automático só) 00 = OFF 00...10 (max)
HF	QUEBRA DE EMPURRÃO na abertura – Motor 1 e 2 (modo automático) 00 = OFF 00...10 (max)
HL	FUNCIONAMENTO DA SAÍDA PARA PIRILAMPO 00 = INTERMITENTE 01 = FIXO
LL TEMPOS DE TRABALHO	
L1	ATRASO DA PORTA NA ABERTURA 00 = OFF 01 (min)...03 10 (max)
L2	ATRASO DA PORTA NO FECHO 00 = OFF 01 (min)...03 20 (max)
L3	FECHO AUTOMÁTICO 00 = OFF 01 (min)...03 99 (max)
L4	FECHO AUTOMÁTICO PEDONAL 00 = OFF 01 (min)...03 99 (max)

L5	TEMPO DE TRABALHO - Motor 1 modo passo a passo só C2	00 = OFF 01 (min)...17 (max)..... 99(max)
L6	TEMPO DE TRABALHO - Motor 2 modo passo a passo só C2	00 = OFF 01 (min)...17 (max)..... 99(max)
L7	ABRANDAMENTO - Motor 1	00 = OFF 01 (min)...07 (max)..... 10 (max)
L8	ABRANDAMENTO - Motor 2	00 = OFF 01 (min)...07 (max)..... 10 (max)
L9	ABERTURA PEDONAL	00 = FULL OPENING 01 (min)...07 (max)..... 12 (max)
LE	PULSO FECHADURA ELETRÓNICA	00 = OFF 01 (min)...03 (max)..... 05 (max)

PP DISPOSITIVOS DE SEGURANÇA

P1	Botão de STOP	00 = OFF 01 = ON
P2	FOTOCÉLULAS no fecho	00 = OFF 01 = ON
P3	FOTOCÉLULAS na abertura	00 = OFF 01 = ON
P4	BANDA DE SEGURANÇA no fecho	00 = OFF
P5	BANDA DE SEGURANÇA na abertura	01 = MECÂNICA 02 = RESISTIVA 8K2

UU PROGRAMAR A MANUTENÇÃO

U1	Mostrar as manobras realizadas (sem RESET)	EX.: 12573 ciclos. O display mostra os ciclos realizados em 3 seqüências 01 25 73
U2	Mostrar as manobras que faltam à manutenção	EX: 123 ciclos até manutenção 00 = OFF 00 01 23
U3	Carregar o número de manobras até próxima manutenção	00 = OFF 02 = 2000 ciclos 01 = 1000 ciclos 99 = 99000 ciclos (max)
U4	Mostrar a FECHA DE INSTALAÇÃO	00 = OFF dia mês ano 10 08 18
U5	Configurar a FECHA DE INSTALAÇÃO	00 = OFF dia mês ano 10 08 18
U6	Pilotar os motores directamente da central	o 1 = OPEN M1 o 2 = OPEN M2 c 1 = CLOSE M1 c 2 = CLOSE M2

AVARIAS - Mensagens

--	Central pronta para programar	St	START
Fc	FOTOCÉLULA no fecho	pd	PEDONAL
FA	FOTOCÉLULA na abertura	rd	O EMISSOR não está configurado
bC	BANDA DE SEGURANÇA no fecho	A	DETEÇÃO OBSTÁCULO M1 em funcionamento
BA	BANDA DE SEGURANÇA na abertura	A	DETEÇÃO OBSTÁCULO M2 em funcionamento
SP	STOP - contato ativo. Desativar o contato	Sd	Configuração sucedida
00	MOTORES em funcionamento	→	ROTAÇÃO RÁPIDA = funcionamento normal ROTAÇÃO LENTA = abrandamento

CONFIGURAÇÃO

		Ecrã	
A	Seleccionar o menu principal	AA	RADIO
	up/down	CC	PROGRAMAÇÃO
A	Confirmar	FF	REGULAÇÃO FORÇA
		HH	FUNÇÕES
B	EXIT / SAVE	LL	TEMPOS
		PP	DISPOSITIVOS DE SEGURANÇA
		UU	MANUTENÇÃO

4. PROGRAMAÇÃO

4.1 **AA** MENU RADIO

A central aceita comandos **código fixo ou rolling code**: é escolher um ou outro, os dois não podem ser gravados juntos na mesma central, só um deles. Portanto uma vez que o comando estiver gravado, a central aceitará apenas esse tipo de código rádio. **NÃO HÁ POSSIBILIDADE DE RESET.**

Capacidade máxima de memória: 99 comandos diferentes. Cada comando código fixo pode ser copiado sem limites.

Pressione A e use para seleccionar **AA**

Pressione otra vez A o ecrã mostra **A_**

Use para seleccionar a função desejada.

A1 PROGRAMAÇÃO DE COMANDOS

Pressione uma vez a tecla do comando que deseja programar, o ecrã mostra:

rd = o recetor rádio está a reconhecer o comando
ou

01 02 = 99 o rádio comando já se encontra programado

1	Use e seleccione:	A1
2	Pressione a tecla do comando junto com a tecla A O ecrã mostra a posição do comando gravado.	01 02 99 (max)
3	FL MEMÓRIA CHEIA	FL
Se quiser gravar mais comandos, é só repetir os passos 1 e 2.		
4	Pressione B para sair da função. A seguir otra vez B tantas vezes até o ecrã mostrar Ou pode esperar 20 segundos e sair automaticamente.	Sd (programação sucedida)

A2

FUNCIONAMENTO PEDONAL

Pressione uma vez a tecla do comando que deseja programar, o ecrã mostra:

rd = o recetor rádio está a reconhecer o comando

01 02 ... = 99 o rádio comando já se encontra programado

1	Use e seleccione:	A2
2	Pressione a tecla do comando junto com a tecla A	01 02 ... 99 (max)
	O ecrã mostra a posição do comando gravado.	
3	FL MEMÓRIA CHEIA	FL
Se quiser gravar mais comandos pedonais, é só repetir os passos 1 e 2.		
4	Pressione B para sair da função. A seguir outra vez B tantas vezes até o ecrã mostrar	Sd (programação sucedida)
	Ou pode esperar 20 segundos e sair automaticamente.	

A3

PROGRAMAÇÃO DO COMANDO COM FUNÇÃO DE 2º CANAL RADIO



APAGUE A ALIMENTAÇÃO ANTES DE LIGAR O DISPOSITIVO MRX02 .

Pressione uma vez a tecla do comando que deseja programar, o ecrã mostra:

rd = o recetor rádio está a reconhecer o comando

01 02 ... = 99 o rádio comando já se encontra programado

1	Use e seleccione:	A3
2	Pressione a tecla do comando junto com a tecla A	01 02 ... 99 (max)
	O ecrã mostra a posição do comando gravado.	
3	FL MEMÓRIA CHEIA	FL
Se quiser gravar mais comandos pedonais, é só repetir os passos 1 e 2.		
4	Pressione B para sair da função. A seguir outra vez B tantas vezes até o ecrã mostrar	Sd (programação sucedida)
	Ou pode esperar 20 segundos e sair automaticamente.	

A4

APAGAR UM COMANDO SÓ



Para apagar um comando só é preciso aguardar uma listagem dos comandos configurados.

1	Use e seleccione:	A4
2	Pressione A	
3	Use e seleccione o comando que deseja apagar	01...0299
4	Pressione A por 5 segundos até o ecrã mostrar:	5d
5	Solte A . A central volta para posição de stand-by	--
Repita o procedimento se quiser apagar mais comandos.		
6	Pressione B para sair da função. A seguir outra vez B tantas vezes até o ecrã mostrar	5d (programação sucedida)
Ou pode esperar 20 segundos e sair automaticamente.		









O comando apagado deixa a posição livre para quando configurar outro comando.

A5

APAGAR TODOS OS COMANDOS CONFIGURADOS

1	Use e seleccione:	A5
2	Pressione A por 10 segundos até o ecrã mostrar: Todos os comandos foram apagados.	5d
3	Solte A . A central volta para posição de stand-by	--
4	Pressione B para sair da função. A seguir outra vez B tantas vezes até o ecrã mostrar	5d (programação sucedida)
Ou pode esperar 20 segundos e sair automaticamente.		

1	Use   e seleccione:	A6
2	Pressione A 	
3	Use   para seleccionar a função desejada:	01 02 03 04 05 06
4	Pressione B  para sair da função. A seguir outra vez B  tantas vezes até o ecrã mostrar	5d (programação sucedida)
	Ou pode esperar 20 segundos e sair automaticamente.	

01

Contacto MONOSTÁVEL

O contacto FECHA sempre que apertar no comando.

02

Contacto BISTÁVEL

O contacto FECHA e ABRE sempre que apertar no comando.

03

TIMER

O contacto FECHA sempre que apertar no comando e permanece FECHADO durante 90 segundos.

04

LUZ PILOTO sempre que o portão estiver ABERTO

O contacto FECHA sempre que o portão ABRIR e ABRE só enquanto o portão chegar a posição de FECHO, tanto faz se o portão parar durante a manobra.

05

LUZ DE CORTESIA

O contacto FECHA sempre que o portão ABRIR e ABRE 90 segundos depois o portão ter FECHADO.

06

CERRADURA MAGNÉTICA

O contacto é um contacto permanentemente FECHADO (N.C.).

O contacto ABRE (N.O.) 1 segundo antes o portão ABRIR e FECHA (N.C.) 1 segundo depois o portão FECHAR.

4.2 PROGRAMAÇÃO

Pressione A  e use   para seleccionar 





Pressione otra vez A  o ecrã mostra 

Use   para seleccionar a função desejada.

FUNCIONAMENTO AUTOMÁTICO COM DETECÇÃO DE OBSTÁCULO

NOTA:

Para realizar esta programação é necessário que os motores tenham batente mecânico na ABERTURA e no FECHO.

1	Use   e seleccione:	
2	<p>Pressione A  por 10 segundos.</p> <ul style="list-style-type: none"> • O primeiro impulso do comando acciona o fecho durante 5 segundos (em qualquer posição o portão se encontrar). • A seguir o portão pára e começa abrir até terminar a abertura. • Pára brevemente (durante 3 seg.) e logo começa fechar. • Antes chegar ao ponto de fecho, inicia o abrandamento que completa a manobra. 	
3	Todos os tempos foram configurados, a central sai da programação e volta a posição de stand by.	

NOTA:

Caso o portão trabalhar de forma incorrecta (pára e inversa) ajuste o valor de  .

C2

FUNCIONAMENTO PASSO A PASSO







Este modo de programação **não tem detecção de obstáculo.**

NOTA:

Para realizar esta programação é necessário que os motores tenham batente mecânico na ABERTURA e no FECHO.

Para programar pode usar a tecla A  da central, ou pode utilizar um comando que já configurado.

1	Use   e seleccione:	C2
2	Pressione A  o ecrã mostra:	n1
3	Pressione o comando ou A  O Motor 1 inicia abrir.	
4	A 90% da abertura dê outro impulso para iniciar o abrandamento. Quando M1 estiver na posição de abertura, deixe decorrer o tempo de pausa por 4/5 segundos, e logo dê mais um impulso. Os tempos do motor 1 estão configurados.	
5	Agora o ecrã mostra:	n2
6	Repita os passos 3 e 4 , para configurar os tempos do Motor 2 . A seguir: <ul style="list-style-type: none"> • O portão pára durante 3 segundos. • Logo inicia fechar • Faz abrandamento e chega na posição de fecho 	
7	A central tem a programação configurada e volta a posição de stand-by.	



4.2.2 RESET à central

A central é fornecida com um menu básico ativo.

Caso necessite de restabelecer a central com a configuração de fábrica, siga este procedimento:

C3

VOLTAR A CONFIGURAÇÃO DE FÁBRICA

1	Use   e seleccione:	C3
2	Pressione A  por 5 segundos.	
3	Quando o ecrã mostrar SD é confirmado o sucesso da operação.	SD (programação sucedida)

4.3 FF REGULAÇÃO FORÇA/VELOCIDADE DOS MOTORES







É possível escolher até 10 níveis diferentes, relativamente à força que o motor desempenha no funcionamento normal e na detecção de obstáculo.

Pressione A  e use   para seleccionar **FF**







Pressione outra vez A  o ecrã mostra **F_**

Use   para seleccionar a função desejada.

F3 REGULAÇÃO MOTOR 1

1	Use   e seleccione:	F3
2	Pressione A  O ecrã mostra o nível de força configurado:	
3	Use   para subir/baixar o nível do motor 1 . 00 OFF 01 FORÇA MÍNIMA 10 FORÇA MÁXIMA	00 01 10
4	Pressione B  para sair da função. A seguir outra vez B  tantas vezes até o ecrã mostrar Ou pode esperar 20 segundos e sair automaticamente.	5d (programação sucedida)

F4 REGULAÇÃO MOTOR 2







1	Use   e seleccione:	F4
2	Pressione A  O ecrã mostra o nível de força configurado:	
3	Use   para subir/baixar o nível do motor 1 . 00 OFF 01 FORÇA MÍNIMA 10 FORÇA MÁXIMA	00 01 10
4	Pressione B  para sair da função. A seguir outra vez B  tantas vezes até o ecrã mostrar Ou pode esperar 20 segundos e sair automaticamente.	5d (programação sucedida)

NOTA:

Caso o portão trabalhar de forma incorrecta (para e inversa) ajuste o valor de **F3** **F4**.







F5

VELOCIDADE NO ABRANDAMENTO - motor 1

1	Use   e seleccione:	F5
2	Pressione  O ecrã mostra a velocidade configurada.	01 02
3	Use   para subir/baixar a velocidade do motor 1 .	05 (Default) 10
4	Pressione  para sair da função. A seguir outra vez  tantas vezes até o ecrã mostrar Ou pode esperar 20 segundos e sair automaticamente.	5d (programação sucedida)

F6

VELOCIDADE NO ABRANDAMENTO - motor 2

1	Use   e seleccione:	F6
2	Pressione  O ecrã mostra a velocidade configurada.	01 02
3	Use   para subir/baixar a velocidade do motor 2 .	05 (Default) 10
4	Pressione  para sair da função. A seguir outra vez  tantas vezes até o ecrã mostrar Ou pode esperar 20 segundos e sair automaticamente.	5d (programação sucedida)



Sempre que alterar a velocidade no ABRANDAMENTO, repita a programação toda.

4.4 HH FUNÇÕES

Use este menu para ATIVAR/DESATIVAR qualquer função.

00 = OFF função DESATIVADA

01 = ON função ATIVADA







Pressione A  e use   para seleccionar **HH**

Pressione outra vez A  o ecrã mostra **H_**







Use   para seleccionar a função desejada.

H1 CONDÓMINIO







Com esta função ativada, a cada inicio de movimento, a central apenas vai aceitar o primeiro pulso de START ignorando todos os pulsos que podem vir a seguir até o portão terminar a abertura e o tempo de pausa.

1	Use   e seleccione:	H1
2	Pressione A 	
3	Use   para ativar:/desativar a função.	DESATIVADA 00 ATIVADA 01
4	Pressione B  para sair da função. A seguir outra vez B  tantas vezes até o ecrã mostrar	5d (programação sucedida)
Ou pode esperar 20 segundos e sair automaticamente.		

H2 PRÉ-PIRILAMPO

1	Use   e seleccione:	H2
2	Pressione A 	
3	Use   para ativar:/desativar a função.	DESATIVADA 00 ATIVADA 01
4	Pressione B  para sair da função. A seguir outra vez B  tantas vezes até o ecrã mostrar	5d (programação sucedida)
Ou pode esperar 20 segundos e sair automaticamente.		







H4 TEST DAS FOTOCÉLULAS

1	Use   e seleccione:		H4
2	Pressione A 		
3	Use   para ativar:/desativar a função.	DESATIVADA ATIVADA	00 01
4	Pressione B  para sair da função. A seguir outra vez B  tantas vezes até o ecrã mostrar		5d (programação sucedida)
Ou pode esperar 20 segundos e sair automaticamente.			

A cada manobra é efetuado um teste para o Dispositivo de Segurança e para o Bloqueio.
 Caso ocorra uma falha na ligação e/ou funcionamento, o ecrã sinaliza **FE** isso quer dizer que ocorreu um erro na central o que origina um bloqueio no movimento.
 Quando o funcionamento das fotocélulas estiver normalizado, a central volta ao funcionamento normal.







H5 GOLPE DE ARIETE

A função golpe de aríete, facilita o desbloqueio da fechadura quando é acionada a abertura, garantindo um funcionamento correto.
 A central é fornecida pelo fabricante com o golpe de aríete desativado

1	Use   e seleccione:		H5
2	Pressione A 		
3	Use   para ativar:/desativar a função.	DESATIVADA ATIVADA	00 01
4	Pressione B  para sair da função. A seguir outra vez B  tantas vezes até o ecrã mostrar		5d (programação sucedida)
Ou pode esperar 20 segundos e sair automaticamente.			

H6 GOLPE DE FECHO







Com a função golpe de fecho, caso a central esteja com abrandamento programado, vai acrescentar 1 segundo de atuação na força máxima do motor, para que o portão consiga ultrapassar a fechadura.
 A central é fornecida pelo fabricante com o golpe de fecho desativado.

1	Use   e seleccione:		H6
2	Pressione A 		
3	Use   para ativar:/desativar a função.	DESATIVADA ATIVADA	00 01
4	Pressione B  para sair da função. A seguir outra vez B  tantas vezes até o ecrã mostrar		5d (programação sucedida)
Ou pode esperar 20 segundos e sair automaticamente.			

H8

FOLLOW ME

Com o tempo de pausa programado, é possível accionar a opção "Follow Me".
Com esta função ativada, sempre que as fotocélulas detetarem a passagem de algum utilizador/objeto, a central acciona já o fechamento sem mais.







1	Use   e seleccione:		H8
2	Pressione A 		
3	Use   para ativar:/desativar a função.	DESATIVADA ATIVADA	00 01
4	Pressione B  para sair da função. A seguir outra vez B  tantas vezes até o ecrã mostrar		5d (programação sucedida)
Ou pode esperar 20 segundos e sair automaticamente.			

H9

PORTÃO DE UMA FOLHA SÓ

Esta função tem que ser ativada caso o portão tiver uma folha só.



1	Use   e seleccione:		H9
2	Pressione A 		
3	Use   para ativar:/desativar a função.	DESATIVADA ATIVADA	00 01
4	Pressione B  para sair da função. A seguir outra vez B  tantas vezes até o ecrã mostrar		5d (programação sucedida)
Ou pode esperar 20 segundos e sair automaticamente.			







H8

PULSADORES SEPARADOS

Esta função permite a ligação de **dois pulsadores diferentes**, um para **abertura** e outro para **fecho**.

Com esta função ativada ON é preciso ligar:

- o pulsador para **abertura** ao contato de **START**
- o pulsador para **fecho** ao contato de **START PEDONAL**.

1	Use   e seleccione		H8
2	Pressione A  para confirmar		
3	Use   para seleccionar:	Função DEATIVADA OFF Função ATIVADA ON	00 01
4	Pressione B  para sair da função. A seguir outra vez B  tantas vezes até o ecrã mostrar		5d (programação sucedida)
Ou pode esperar 20 segundos e sair automaticamente.			

HC

TEST DOS MOTORES

1	Use e seleccione:		HC
2	Pressione A		
3	Use para ativar:/desativar a função.	DESATIVADA ATIVADA	00 01
4	Pressione B para sair da função. A seguir outra vez B tantas vezes até o ecrã mostrar		5d (programação sucedida)
Ou pode esperar 20 segundos e sair automaticamente.			

HE

QUEBRA DE EMPURRÃO no fecho - motor 1 (modo automático só [1])

Com esta função ativada, o **motor 1** ao chegar na posição de fecho, fecha, e depois baixa a força de empurrão e faz com que a folha possa libertar um bocado caso ficar algum objeto atrapado no meio. É possível escolher até 10 níveis diferentes, relativamente à força que o motor desempenha no fecho.

1	Use e seleccione:		HE
2	Pressione A		
3	Use para afinar a força de empurrão:	Opção desativada	00 01 10
4	Pressione B para sair da função. A seguir outra vez B tantas vezes até o ecrã mostrar		5d (programação sucedida)
Ou pode esperar 20 segundos e sair automaticamente.			

HF

QUEBRA DE EMPURRÃO na abertura - motor 1 e 2







Com esta função ativada, o **motor 1 e 2** ao chegar na posição de abertura, deixam de empurrar e fazem com que as folhas possam libertar um bocado caso ficar algum objeto atrapado no meio.

É possível escolher até 10 níveis diferentes, relativamente à força que o motor desempenha no fecho.

1	Use e seleccione:		HF
2	Pressione A		
3	Use para afinar a força de empurrão:	Opção desativada	00 01 10
4	Pressione B para sair da função. A seguir outra vez B tantas vezes até o ecrã mostrar		5d (programação sucedida)
Ou pode esperar 20 segundos e sair automaticamente.			

FUNCIONAMENTO DA SAÍDA PARA PIRILAMPO

Esta opção permite escolher que tipo de tensão enviar para o pirilampo.

1	Use   e seleccione:	HL
2	Pressione 	
3	Use   para seleccionar o tipo de tensão:	INTERMITENTE TENSÃO FIXA
		00 01
4	Pressione  para sair da função. A seguir outra vez  tantas vezes até o ecrã mostrar	5d (programação sucedida)
	Ou pode esperar 20 segundos e sair automaticamente.	

4.5 LL TEMPOS DE TRABALHO

Pressione A e use para seleccionar **LL**
 Pressione otra vez A o ecrã mostra **L_**
 Use para seleccionar a função desejada.

L1 ATRASO DA PORTA NA ABERTURA

Com esta função, pode atrasar até 10 segundos o início da abertura do **motor 2** em relação ao **motor 1**.

1	Use e seleccione:	L1
2	Pressione A	
3	Use para afinar o tempo de atraso na ABERTURA: 00 = Opção desativada	00 01 10
4	Pressione B para sair da função. A seguir otra vez B tantas vezes até o ecrã mostrar Ou pode esperar 20 segundos e sair automáticamente.	5d (programação sucedida)

L2 ATRASO DA PORTA NO FECHO







Com esta função, pode atrasar até 10 segundos o início do fecho do **motor 2** em relação ao **motor 1**.

1	Use e seleccione:	L2
2	Pressione A	
3	Use para afinar o tempo de atraso no FECHO: 00 = Opção desativada	00 01 20
4	Pressione B para sair da função. A seguir otra vez B tantas vezes até o ecrã mostrar Ou pode esperar 20 segundos e sair automáticamente.	5d (programação sucedida)

L3

FECHO AUTOMÁTICO







A central permite um fecho automático ao fim de um determinado tempo de espera, até um máximo de **99 segundos**.

1	Use   e seleccione:	L3
2	Pressione 	
3	Use   para afinar o tempo do fecho automático: 00 = Opção desativada	00 01 99
4	Pressione  para sair da função. A seguir outra vez  tantas vezes até o ecrã mostrar Ou pode esperar 20 segundos e sair automaticamente.	5d (programação sucedida)

L4

FECHO AUTOMÁTICO PEDONAL

A central permite o fecho automático pedonal ao fim de um determinado tempo de espera, até um máximo de **99 segundos**.







1	Use   e seleccione:	L4
2	Pressione 	
3	Use   para afinar o tempo do fecho automático: 00 = Opção desativada	00 01 99
4	Pressione  para sair da função. A seguir outra vez  tantas vezes até o ecrã mostrar Ou pode esperar 20 segundos e sair automaticamente.	5d (programação sucedida)

L5

TEMPO DE TRABALHO - Motor 1









Esta opção só se aplica ao modo passo a passo **[2]**. No modo automático **[1]** a central afina sozinha e automaticamente os tempos de trabalho, e por isso não podem ser alterados.

1	Use   e seleccione:	L5
2	Pressione 	
3	Use   para subir/baixar o tempo de trabalho do motor 1 (até 99 segundos)	01 99
4	Pressione  para sair da função. A seguir outra vez  tantas vezes até o ecrã mostrar Ou pode esperar 20 segundos e sair automaticamente.	5d (programação sucedida)







L6 TEMPO DE TRABALHO - Motor 2

 Esta opção só se aplica ao modo passo a passo **L2**. No modo automático **L1** a central afina sozinha e automaticamente os tempos de trabalho, e por isso não podem ser alterados.







1	Use   e seleccione:	L6
2	Pressione A 	
3	Use   para subir/baixar o tempo de trabalho do motor 2 (até 99 segundos)	01 99
4	Pressione B  para sair da função. A seguir outra vez B  tantas vezes até o ecrã mostrar	5d (programação sucedida)
Ou pode esperar 20 segundos e sair automaticamente.		

L7 ABRANDAMENTO – Motor 1

Com esta função, pode acionar o abrandamento, diminuindo a velocidade de movimento do portão.

1	Use   e seleccione:	L7
2	Pressione A 	
3	Use   para subir/baixar o tempo de abrandamento (até 10 segundos): 00 = Opção desativada	00 01 10
4	Pressione B  para sair da função. A seguir outra vez B  tantas vezes até o ecrã mostrar	5d (programação sucedida)
Ou pode esperar 20 segundos e sair automaticamente.		

L8 ABRANDAMENTO - Motor 2

1	Use   e seleccione:	L8
2	Pressione A 	
3	Use   para subir/baixar o tempo de abrandamento (até 10 segundos): 00 = Opção desativada	00 01 10
4	Pressione B  para sair da função. A seguir outra vez B  tantas vezes até o ecrã mostrar	5d (programação sucedida)
Ou pode esperar 20 segundos e sair automaticamente.		

L9

ABERTURA PEDONAL

Para acionar a função pedonal, a central permite que seja acionado apenas o funcionamento do Motor 1.

1	Use e seleccione:	L9
2	Pressione	
3	Use para afinar o tempo de abertura pedonal (até 12 seg. máx):	00
	= abertura total da folha	01
		12
4	Pressione para sair da função. A seguir outra vez tantas vezes até o ecrã mostrar	5d (programação sucedida)
Ou pode esperar 20 segundos e sair automaticamente.		

LE

FECHADURA ELETRÓNICA - TEMPO DE EXCITAÇÃO DO GATILHO

Esta função permite afinar o tempo de excitação do gatilho da fechadura eletrónica.

1	Use e seleccione:	LE
2	Pressione	
3	Use para afinar o tempo que for preciso (de 1 a 5 seg.):	01
		05
4	Pressione para sair da função. A seguir outra vez tantas vezes até o ecrã mostrar	5d (programação sucedida)
Ou pode esperar 20 segundos e sair automaticamente.		

4.6 **PP** DISPOSITIVOS DE SEGURANÇA

Este menu permite a ligação de todo o tipo de dispositivos de segurança, como fotocélulas, bandas de segurança, etc.

Pressione A e use para seleccionar **PP**

Pressione outra vez A o ecrã mostra **P_**

Use para seleccionar a função desejada.

P1 Botão de pressão STOP

1	Use e seleccione:	P1
2	Pressione A	
3	Use para ativar/desativar a opção: OFF – desativado ON – ativado	00 01
4	Pressione B para sair da função. A seguir outra vez B tantas vezes até o ecrã mostrar Ou pode esperar 20 segundos e sair automaticamente.	5d (programação sucedida)

P2 FOTOCÉLULAS no FECHO







1	Use e seleccione:	P2
2	Pressione A	
3	Use para ativar/desativar: OFF – desativado ON – ativado	00 01
4	Pressione B para sair da função. A seguir outra vez B tantas vezes até o ecrã mostrar Ou pode esperar 20 segundos e sair automaticamente.	5d (programação sucedida)

P3 FOTOCÉLULAS na ABERTURA

1	Use e seleccione:	P3
2	Pressione A	
3	Use para ativar/desativar: OFF – desativado ON – ativado	00 01
4	Pressione B para sair da função. A seguir outra vez B tantas vezes até o ecrã mostrar Ou pode esperar 20 segundos e sair automaticamente.	5d (programação sucedida)







P4

BANDA DE SEGURANÇA no FECHO

1	Use   e seleccione:	P4
2	Pressione 	
3	Use   para ativar o tipo de banda de segurança correcta/ou desativar : OFF - entrada desativada ATIVAR BANDA MECÂNICA (N.C.) ATIVAR BANDA RESISTIVA (8K2)	00 01 02
4	Pressione  para sair da função. A seguir outra vez  tantas vezes até o ecrã mostrar Ou pode esperar 20 segundos e sair automaticamente.	5d (programação sucedida)

P5

BANDA DE SEGURANÇA na ABERTURA

1	Use   e seleccione:	P5
2	Pressione 	
3	Use   para ativar o tipo de banda de segurança correcta/ou desativar : OFF - entrada desativada ATIVAR BANDA MECÂNICA (N.C.) ATIVAR BANDA RESISTIVA (8K2)	00 01 02
4	Pressione  para sair da função. A seguir outra vez  tantas vezes até o ecrã mostrar Ou pode esperar 20 segundos e sair automaticamente.	5d (programação sucedida)

4.7 UU PROGRAMAR A MANUTENÇÃO

Este menu permite agendar e programar a manutenção, além de remontar à fecha de instalação e ao número de manobras realizadas.









Pressione A  e use   para seleccionar **UU**

Pressione otra vez A  o ecrã mostra **U_**

Use   para seleccionar a função desejada.









U1 MOSTRAR AS MANOBRAS REALIZADAS

Esta opção permite mostrar o número de manobras realizadas, sem possibilidade de alterar ou fazer RESET.

1	Use   e seleccione:	U1
2	Pressione A  O ecrã sinaliza as manobras realizadas em 3 sequências. Exemplo: uma central que leva 12573 manobras ,	
	<div style="display: flex; justify-content: space-around; align-items: center;"> <div style="text-align: center;">  1º sequência </div> <div style="text-align: center;">  2º sequência </div> <div style="text-align: center;">  3º sequência </div> </div>	
3	Pressione B  para sair da função. A seguir otra vez B  tantas vezes até o ecrã mostrar	5d (programação sucedida)
Ou pode esperar 20 segundos e sair automaticamente.		







U2 MOSTRAR AS MANOBRAS QUE FALTAM À MANUTENÇÃO

Esta opção permite mostrar o número de manobras restantes para manutenção

1	Use   e seleccione:	U2
2	Pressione A  <ul style="list-style-type: none"> • Se o ecrã piscar 3 vezes 00 isso quer dizer que a manutenção não tem sido programada. • Se o ecrã piscar em 3 vezes: <div style="display: flex; justify-content: space-around; align-items: center;"> <div style="text-align: center;">  1º sequência </div> <div style="text-align: center;">  2º sequência </div> <div style="text-align: center;">  3º sequência </div> </div> <p>Quer dizer que faltam 123 manobras até manutenção.</p> <div style="border: 1px solid gray; padding: 5px; background-color: #f0f0f0;">  Quando chegar a hora da manutenção, o ecrã sinaliza U3 e o pirilampo inicia piscar 5 vezes, cada 5 minutos ao fim de cada ciclo. </div>	00
3	Pressione B  para sair da função. A seguir otra vez B  tantas vezes até o ecrã mostrar	5d (programação sucedida)
Ou pode esperar 20 segundos e sair automaticamente.		









U3 CARREGAR O NÚMERO DE MANOBRAS ATÉ PRÓXIMA MANUTENÇÃO

Esta opção permite carregar o número de manobras até próxima manutenção.

1	Use   e seleccione:	U3
2	Pressione A 	
3	Use   para carregar as manobras desejadas (valor mínimo 1000 manobras): O valor carregado nesta opção, vai parar automaticamente para opção U2	<p>(1000 cycles) 01</p> <p>(2000 cycles) 02</p> <p>(55000 cycles) 55</p> <p>(99000 cycles) 99</p>
4	Pressione B  para sair da função. A seguir outra vez B  tantas vezes até o ecrã mostrar	5d (programação sucedida)
Ou pode esperar 20 segundos e sair automaticamente.		

U4 MOSTRAR A FECHA DE INSTALAÇÃO

Com esta opção ativada é possível **visualizar a fecha de instalação**.

1	Use   e seleccione:	U4
2	Pressione A  <ul style="list-style-type: none"> • Se o ecrã piscar 3 vezes 00 quer dizer que a fecha não tem sido carregue. • Se o ecrã piscar em 3 vezes:  dia  mês  ano 	00
3	Pressione B  para sair da função. A seguir outra vez B  tantas vezes até o ecrã mostrar	5d (programação sucedida)
Ou pode esperar 20 segundos e sair automaticamente.		

U5 CONFIGURAR A FECHA DE INSTALAÇÃO

Com esta opção ativada é possível carregar a fecha de instalação.

1	Use e seleccione:	U5
2	Pressione • Se o ecrã piscar 3 vezes quer dizer que a fecha não tem sido carregue.	00
3	Use para carregar o dia e depois pressione para confirmar. Use para carregar o mês e depois pressione para confirmar. Use para carregar o ano e depois pressione para confirmar. ex: dia mês ano	
4	Pressione para sair da função. A seguir outra vez tantas vezes até o ecrã mostrar Ou pode esperar 20 segundos e sair automaticamente.	Sd (programação sucedida)

U6 PILOTAR OS MOTORES EM DIRECTO DA CENTRAL

Esta opção permite pilotar os motores de forma pormenorizada, desde a central, sem falta de desembraiar.

1	Use e seleccione:	U6
2	Pressione	01/02
3	Use para. → Motor 1 ABRE , sempre que pressionar a tecla Motor 1 FECHA , sempre que pressionar a tecla → Motor 2 ABRE , sempre que pressionar a tecla Motor 2 FECHA , sempre que pressionar a tecla	
4	Pressione para sair da função. A seguir outra vez tantas vezes até o ecrã mostrar Ou pode esperar 20 segundos e sair automaticamente.	Sd (programação sucedida)

5. AVARIAS - MENSAGENS

A central é fornecida com um sistema de diagnóstico que mostra as falhas mais comuns. Abaixo a listagem das avarias e resolução delas.

Falha	Possível origem do problema	Solução
88 ECRÃ APAGADO	<ul style="list-style-type: none"> Falta de tensão. Fusíveis danificados. Transformador danificado. 	<p>Verifique a alimentação.</p> <p>Verifique os fusíveis e se for preciso ponha dos novos.</p> <p>Verifique as ligações e o estado do transformador.</p>
FC FOTOCÉLULA NO FECHO	<ul style="list-style-type: none"> Fotocélula não alinhada. Presença dum obstáculo. Ligações incorrectas. Fotocélula sem alimentação. Fotocélula desligada, Entrada ativada. 	<p>Verifique o alinhamento do emissor e recetor.</p> <p>Tire o obstáculo e limpe as lentes.</p> <p>Verifique as ligações.</p> <p>Verifique a tensão no recetor e emissor.</p> <p>Desative P2 (ver parágrafo 3.6.1)</p>
FA FOTOCÉLULA NA ABERTURA	<ul style="list-style-type: none"> Fotocélula não alinhada. Presença dum obstáculo. Ligações incorrectas. Fotocélula sem alimentação. Fotocélula desligada, Entrada ativada. 	<p>Verifique o alinhamento do emissor e recetor.</p> <p>Tire o obstáculo e limpe as lentes.</p> <p>Verifique as ligações.</p> <p>Verifique a tensão no recetor e emissor.</p> <p>Desative P3 (ver parágrafo 3.6.2)</p>
FE TESTE DAS FOTOCÉLULAS	<ul style="list-style-type: none"> Ligações incorrectas. Fotocélulas não compatíveis. 	<p>Verifique as ligações.</p> <p>Use fotocélulas originais Protec.</p>
bc BANDA DE SEGURANÇA NO FECHO	<ul style="list-style-type: none"> Banda de segurança desligada. Ligações incorrectas. Entrada ativada. Seleção errada da banda de segurança. Afinação incorrecta do micro interior. 	<p>Verifique as ligações.</p> <p>Verifique as ligações.</p> <p>Desative P4.</p> <p>Verifique o tipo de banda de segurança e afine P4 conformemente.</p> <p>Afine a tensão do fio inox.</p>
ba BANDA DE SEGURANÇA NA ABERTURA	<ul style="list-style-type: none"> Banda de segurança desligada. Ligações incorrectas. Entrada ativada. Seleção errada da banda de segurança Afinação incorrecta do micro interior. 	<p>Verifique as ligações.</p> <p>Verifique as ligações.</p> <p>Desative P5</p> <p>Verifique o tipo de banda de segurança e afine P5 conformemente.</p> <p>Afine a tensão do fio inox.</p>
SP STOP BOTÃO DE PRESSÃO	<ul style="list-style-type: none"> Botão desligado. Ligações incorrectas. 	<p>Verifique as ligações ou desative P1. (ver parágrafo 3.5)</p> <p>Verifique as ligações (ver parágrafo 3.5)</p>
St PULSO START	<ul style="list-style-type: none"> Pulso de start permanente. 	<p>Verifique o bom funcionamento de todos os dispositivos de START (contact N.O.) (see paragraph 3.3).</p>
Pd PULSO PEDONAL	<ul style="list-style-type: none"> Pulso de start pedonal permanente 	<p>Check the good operation of all devices connected to PEDESTRIAN START (contact N.O.) (ver parágrafo 3.4).</p>
NE TEST MOTORES	<ul style="list-style-type: none"> Motores desligados. Ligações incorrectas. Transformador danificado. 	<p>Ligue os motores conforme o esquema de ligações.</p> <p>Verifique as ligações dos motores (parágrafo 3.1).</p> <p>Verifique que tem alimentação.</p>
rd SINAL RADIO PERMANENTE	<ul style="list-style-type: none"> Emissor não está configurado. 	<p>Verifique as teclas do emissor.</p> <p>Se uma tecla ficar encravada, o led do transmissor permanecerá acendido e fixo.</p> <p>Tire as baterias e verifique que a falha desapareça.</p>
01 02 50 99 SINAL RADIO PERMANENTE	<ul style="list-style-type: none"> Pulso permanente de START de un emissor configurado. 	<p>Verifique as teclas do emissor.</p> <p>Se uma tecla ficar encravada, o led do transmissor permanecerá acendido e fixo.</p> <p>Tire as baterias e verifique que a falha desapareça.</p>
U3 AVISO DE MANUTENÇÃO	<ul style="list-style-type: none"> Faça a manutenção. 	<p>Reprogramar o prazo de manutenção.</p>

6. ARMÁRIO DA CENTRAL

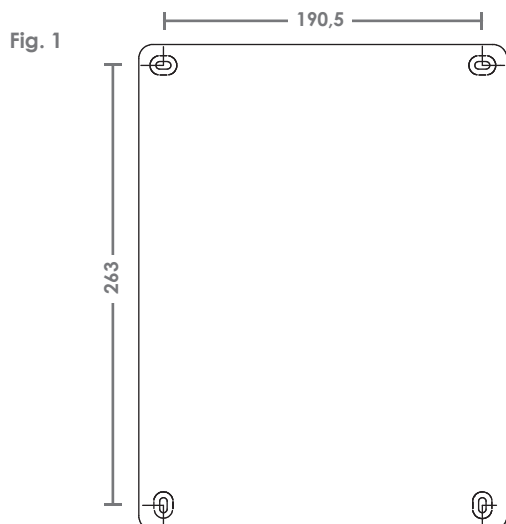

Fig. 3

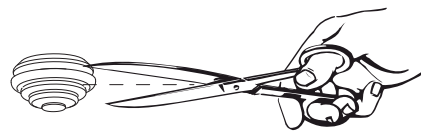

Fig. 4

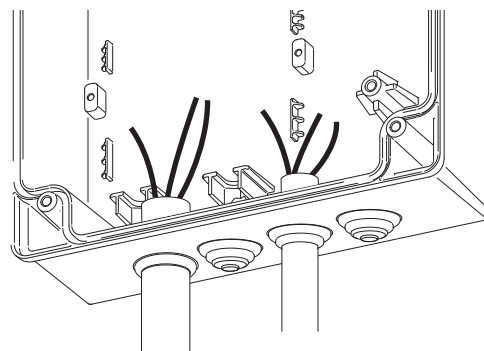

Fig. 2

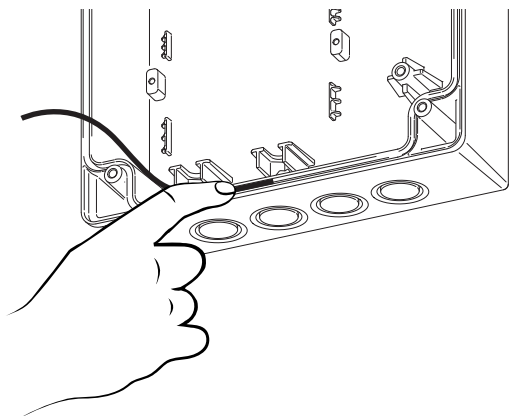
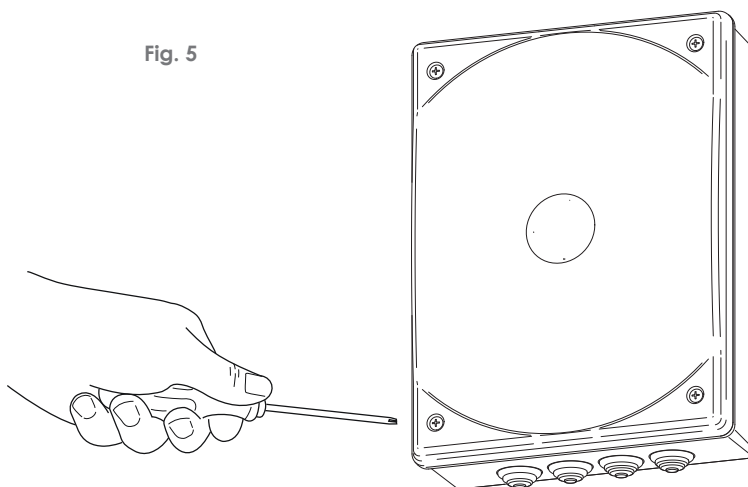

Fig. 5



- 1) Escolha onde colocar a caixa e marque os pontos de fixação na parede. Preste atenção às respectivas distâncias entre os furos (fig. 1).
- 2) Faça os furos e fixe a caixa com as passagens para cabos viradas para baixo.
- 3) Coloque/verifique a borracha vedante na extremidade da caixa começando pelo centro (fig. 2). Não estique o vedante, apenas coloque na caixa e corte o excedente se for o caso.
- 4) Corte as boquilhas conforme o tamanho dos cabos/fios (fig. 3) para que as boquilhas mantenha-se firme ao cabo/fio. Não corte as boquilhas que não for utilizar.
- 5) Coloque todas as boquilhas na caixa e passe os cabos/fios (fig. 4).
- 6) Uma vez terminadas as ligações e instalação, feche a caixa e aperte os parafusos da tampa (fig. 5).

7. ELIMINAÇÃO



NÃO DISPERSAR NO AMBIENTE

Partes deste produto podem conter substâncias poluentes.

Eliminar o material através de centros de recolha em conformidade com as normas em vigor.

