

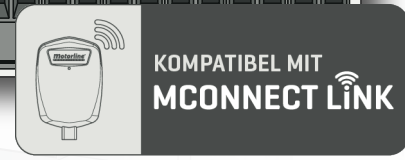

MC52

BENUTZER/INSTALLATION HANDBUCH

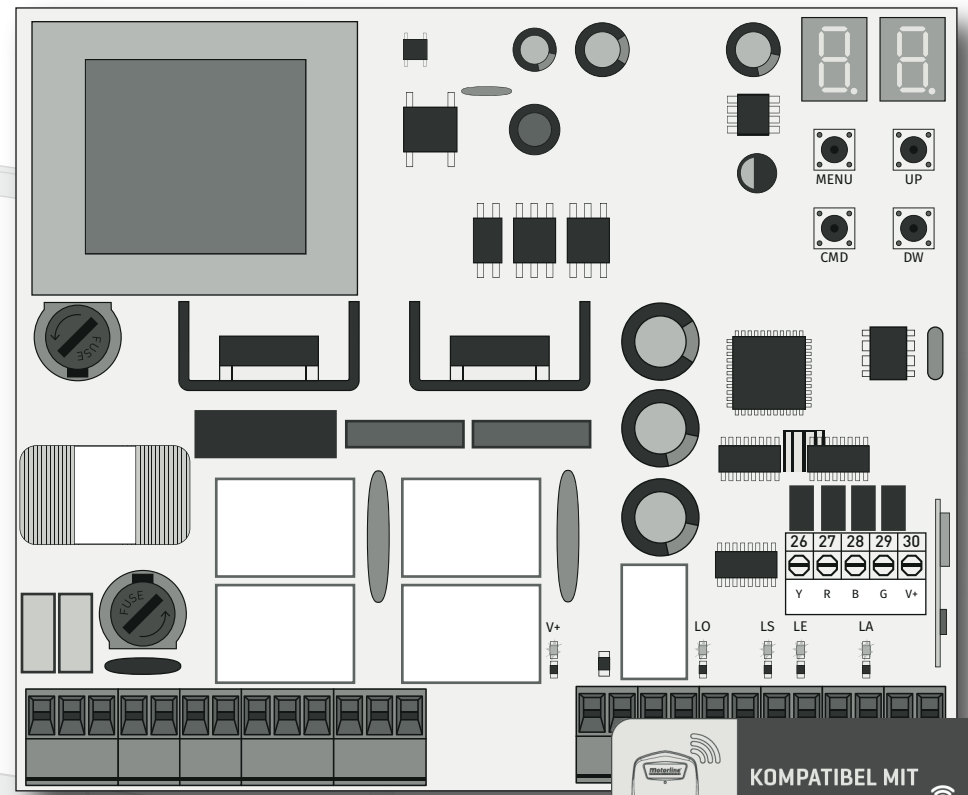

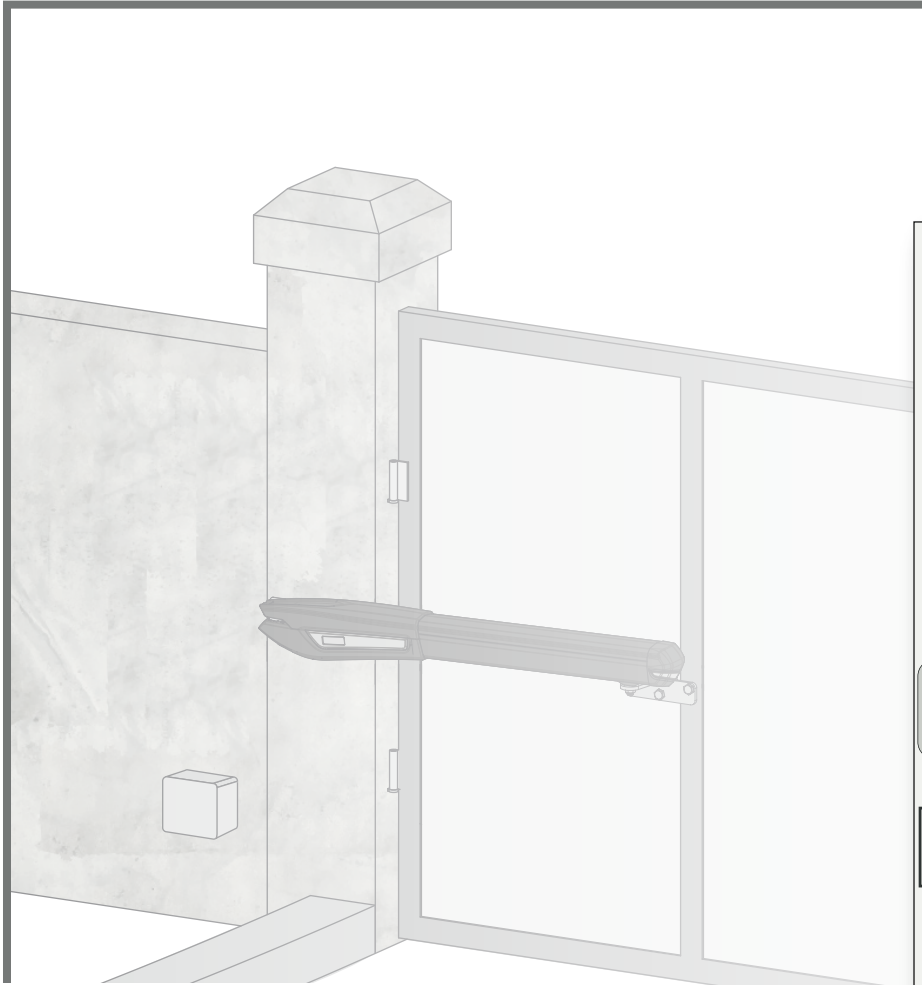

00. INHALT

INDEX

01. SICHERHEITSINFORMATION	1B
02. STEUERUNG	
TECHNISCHE DATEN	4A
LEDs	4A
ANSCHLÜSSE	4B
03. INSTALLATION	
INSTALLATIONSKARTE	5
INSTALLATIONSPLAN – SICHERHEITS AUTOTEST	6
INSTALLATION VON MCONNECT LINK (OPTIONAL)	7A
BASIS INSTALLATIONS PROZESS	7A
04. PROGRAMMIERUNG	
PROGRAMMIEREN UND LÖSCHEN VON HANDSENDER	7B
MENÜS P	8A
MENÜS E	8B
05. PROGRAMMIERUNG "P"	
P0	9A
P1 - P2 - P3	9B
P4 - P5	10A
P6	10B
P7 - P8	11A
P9	11B
06. PROGRAMMIERUNG "E"	
E0	11B
E1 - E2 - E3	12A
E4 - E5	12B
E6 - E7	13A
E8 - E9	13B
07. DISPLAY	
DISPLAY ANZEIGE	14A
08. KOMPONENTEN TEST	
MOTOR A 230V/110V	14B
09. PROBLEMLÖSUNG	
ANLEITUNG FÜR DEN ENDKUNDE SPEZIALISIERTEN TECHNIKER	15

01. SICHERHEITSINFORMATION

	Dieses Produkt wird in Übereinstimmung mit den Sicherheitsnormen der Europäischen Gemeinschaft (EC) zertifiziert.
	Dieses Produkt entspricht der Richtlinie 2011/65/EU des Europäischen Parlaments und des Rates zur Beschränkung der Verwendung bestimmter gefährlicher Stoffe in elektrischen und elektronischen Geräten sowie der delegierten Richtlinie (EU)2015/863 der Kommission.
	(Anzuwenden in Ländern mit Recycling-Systemen). Diese Kennzeichnung auf dem Produkt oder der Literatur gibt an, dass das Produkt und elektronisches Zubehör (Ladegerät, USBKabel, elektronisches Material, Handsender usw.) sollten nicht mit dem Hausmüll am Ende seiner Nutzungsdauer entsorgt werden. Um mögliche Schäden für die Umwelt oder der menschlichen Gesundheit durch unkontrollierte Abfallentsorgung zu vermeiden, trennen Sie diese Elemente von anderen Arten von Müll und entsorgen Sie die nachhaltige Wiederverwertung um stofflichen Ressourcen zu fördern. Private Nutzer sollten den Händler, bei dem sie das Produkt gekauft haben oder die Nationale Umweltbehörde kontaktieren um Einzelheiten darüber, wo und wie sie diese Produkte für eine umweltfreundliche Weise recyceln, wiederverwerten können. Gewerbliche Nutzer sollten sich an ihren Lieferanten wenden und die Allgemeinen Bedingungen des Kaufvertrages prüfen. Dieses Produkt und deren elektronische Zubehörteile dürfen nicht mit anderen gewerblichen Abfällen Müll gemischt werden.
	Diese Kennzeichnung weist darauf hin, dass Batterien am Ende ihrer Nutzungsdauer nicht wie andere Haushaltsabfälle entsorgt werden dürfen. Batterien sollten zum Recycling an separaten Sammelstellen abgegeben werden.
	Die verschiedenen Arten von Verpackungen (Karton, Kunststoff usw.) müssen für das Recycling getrennt gesammelt werden. Trennen Sie Verpackungen und recyceln Sie sie verantwortungsbewusst.
	Diese Kennzeichnung zeigt an, dass das Produkt und elektronisches Zubehör ab. (Ladegerät, USB-Kabel, elektronische Geräte, Steuerungen, etc.), einer elektrischen Entladungen unterliegen. Seien Sie vorsichtig beim Umgang mit dem Produkt und achten Sie auf alle Sicherheitsbestimmungen in diesem Handbuch.

01. SICHERHEITSINFORMATION

ALLGEMEINE HINWEISE

- Dieses Handbuch enthält wichtige Informationen zur Sicherheit und Gebrauch. Lesen Sie alle Anweisungen sorgfältig durch, bevor Sie mit der Installation / Verwendung beginnen, und bewahren Sie dieses Handbuch an einem sicheren Ort auf, damit Sie es bei Bedarf jederzeit abrufen können.
- Dieses Produkt ist nur zur Verwendung wie in diesem Handbuch beschrieben vorgesehen. Jede andere Anwendung oder Operation, die nicht berücksichtigt wird, ist ausdrücklich untersagt, da dadurch das Produkt beschädigt werden und/oder Personen gefährdet werden können, die zu schweren Verletzungen führen können.
- Dieses Handbuch richtet sich in erster Linie an professionelle Installateure und entbindet nicht die Verantwortung des Benutzers, den Abschnitt "Anwendungsnormen" zu lesen, um die korrekte Funktion des Produkts sicherzustellen.
- Die Installation und Reparatur dieses Geräts darf nur von qualifizierten und erfahrenen Technikern durchgeführt werden, um sicherzustellen, dass alle diese Verfahren in Übereinstimmung mit den geltenden Gesetzen und Bestimmungen ausgeführt werden. Nicht professionellen und unerfahrenen Benutzern ist es ausdrücklich untersagt, Maßnahmen zu ergreifen, es sei denn, dies wird von spezialisierten Technikern ausdrücklich verlangt.
- Installationen müssen häufig überprüft werden, um Unwucht und Anzeichen von Verschleiß, Kabel, Federn, Scharnieren, Rädern, Stützen oder anderen mechanischen Montageelementen zu überprüfen.
- Nutzen Sie das Gerät nicht, wenn Reparaturen oder Einstellungen erforderlich sind.
- Bei Wartung, Reinigung und Austausch von Teilen muss das Produkt von der Stromversorgung getrennt werden. Dies gilt auch für alle Vorgänge, bei denen die Produktabdeckung geöffnet werden muss.
- Die Verwendung, Reinigung und Wartung dieses Produkts kann von Personen ab 8 Jahren und von Personen, deren körperliche, sensorische oder geistige Leistungsfähigkeit eingeschränkt ist, oder von Personen ohne Kenntnis der Funktionsweise des Produkts, sofern vorhanden, durchgeführt werden die Beaufsichtigung oder Anweisung von Personen, die Erfahrung mit der Verwendung des Produkts auf sichere Weise haben und die damit verbundenen Gefahren verstehen.
- Kinder sollten nicht mit dem Produkt oder Öffnungsvorrichtungen

- spielen, um ein unbeabsichtigtes Auslösen der motorisierten Tür oder des Tores zu verhindern.
- Wenn das Stromkabel beschädigt ist, muss es durch den Hersteller, den Kundendienst oder ähnlich qualifiziertes Personal ersetzt werden, um Gefahren zu vermeiden.
- Beim Entfernen der Batterie muss das Gerät vom Stromnetz getrennt werden.
- Achten Sie darauf, dass durch die Öffnungsbewegung des angetriebenen Teils eine Blockierung zwischen dem angetriebenen Teil und den angrenzenden festen Teilen vermieden wird.

HINWEISE FÜR DEN INSTALLATEUR

- Bevor Sie mit den Installationsverfahren beginnen, stellen Sie sicher, dass Sie über alle Geräte und Materialien verfügen, die für die Installation des Produkts erforderlich sind.
- Sie sollten sich den Schutzindex (IP) und die Betriebstemperatur notieren, um sicherzustellen, dass er für den Installationsort geeignet ist.
- Stellen Sie dem Benutzer das Produkthandbuch zur Verfügung und informieren Sie ihn, wie im Notfall damit umzugehen ist.
- Wenn der Automatismus an einem Tor mit einer Fußgängertür installiert ist, muss ein Türverriegelungsmechanismus installiert werden, während das Tor in Bewegung ist.
- Installieren Sie das Produkt nicht "verkehrt herum" oder durch Elemente, die sein Gewicht nicht tragen. Fügen Sie bei Bedarf an strategischen Punkten Halterungen hinzu, um die Sicherheit des Automatismus zu gewährleisten.
- Installieren Sie das Produkt nicht in explosionsgefährdeten Bereichen.
- Die Sicherheitseinrichtungen müssen die möglichen Quetsch-, Schnitt-, Transport- und Gefahrenbereiche der motorisierten Tür oder des Tores schützen.
- Stellen Sie sicher, dass die zu automatisierenden Elemente (Tore, Türen, Fenster, Jalousien usw.) einwandfrei funktionieren und ausgerichtet und eben sind. Stellen Sie außerdem sicher, dass sich die erforderlichen mechanischen Anschläge an den entsprechenden Stellen befinden.
- Die elektronische Steuerung muss an einem Ort installiert werden, der vor Flüssigkeiten (Regen, Feuchtigkeit usw.), Staub und Schädlingen geschützt ist.
- Sie müssen die verschiedenen elektrischen Kabel durch Schutzschläuche

01. SICHERHEITSINFORMATION

verlegen, um sie vor mechanischen Belastungen, im Wesentlichen am Stromkabel, zu schützen. Bitte beachten Sie, dass alle Kabel von unten in den Steuerungskasten eingehen müssen.

- Wenn der Automatismus in einer Höhe von mehr als 2,5m über dem Boden oder einer anderen Zugangsebene installiert werden soll, müssen die Mindestanforderungen für Sicherheit und Gesundheitsschutz für den Einsatz von Arbeitsmitteln durch die Arbeiter bei der Arbeit des Unternehmens beachtet werden. Richtlinie 2009/104 EG des Europäischen Parlaments und des Rates vom 16. September 2009.
- Bringen Sie das permanente Etikett für die manuelle Freigabe so nah wie möglich am Mechanismus an.
- An den stationären Stromversorgungsleitungen des Produkts muss ein Trennmittel, wie z. B. ein Schalter oder ein Trennschalter an der Schalttafel, gemäß den Installationsvorschriften vorgesehen sein.
- Wenn für das zu installierende Produkt eine Stromversorgung mit 230V oder 110V erforderlich ist, stellen Sie sicher, dass der Anschluss an eine Schalttafel mit Erdungsanschluss erfolgt.
- Das Produkt wird nur mit Niederspannungssicherheit mit elektronischer Steuerung betrieben. (nur bei 24V Motoren).
- Teile/Produkte mit einem Gewicht von mehr als 20 kg müssen wegen der Verletzungsgefahr mit besonderer Vorsicht gehandhabt werden. Die Verwendung geeigneter Hilfssysteme zum Bewegen oder Heben schwerer Gegenstände wird empfohlen.
- Achten Sie besonders auf die Gefahr von herabfallenden Gegenständen oder unkontrollierten Bewegungen von Türen/Toren während der Installation oder des Betriebs dieses Produkts.

HINWEISE AN DEN BENUTZER

- Bewahren Sie dieses Handbuch an einem sicheren Ort auf, an dem Sie sich bei Bedarf jederzeit informieren können.
- Wenn das Produkt ohne Vorbereitung mit Flüssigkeiten in Kontakt kommt, muss es sofort vom Strom getrennt werden, um Kurzschlüsse zu vermeiden, und einen qualifizierten Techniker hinzuziehen.
- Vergewissern Sie sich, dass der Installateur Ihnen das Produkthandbuch zur Verfügung gestellt und Sie informiert hat, wie Sie im Notfall mit dem Produkt umgehen.
- Wenn das System repariert oder modifiziert werden muss, entsperren

Sie das Gerät, schalten Sie die Stromversorgung aus und nutzen Sie es erst wieder, wenn alle Sicherheitsbedingungen erfüllt sind.

- Im Falle eines Auslösen von Leistungsschaltern oder einem Ausfall der Sicherung, lokalisieren Sie die Störung und beheben, bevor der Leistungsschalter zurückgesetzt oder die Sicherung ausgetauscht wird. Wenn die Störung nicht anhand dieses Handbuchs repariert werden kann, wenden Sie sich an einen Techniker.
- Halten Sie den Aktionsbereich des motorisierten Tor während der Bewegung frei und erzeugen Sie keinen Widerstand gegen die Bewegung.
- Nehmen Sie keine Arbeiten an den mechanischen Elementen oder Scharnieren vor, wenn sich das Produkt in Bewegung befindet.

VERANTWORTUNG

- Der Lieferant lehnt jegliche Haftung ab, wenn:
 - produktausfall oder Verformung durch unsachgemäße Installation, Verwendung oder Wartung!
 - wenn die Sicherheitsvorschriften bei der Installation, Verwendung und Wartung des Produkts nicht beachtet werden.
 - wenn die Anweisungen in diesem Handbuch nicht befolgt werden.
 - wenn Schäden entstehen durch unbefugte Änderungen.
 - In diesen Fällen erlischt die Garantie.

MOTORLINE ELECTROCELOS SA.

Travessa do Sobreiro, nº29
4755-474 Rio Côvo (Santa Eugénia)
Barcelos, Portugal

LEGENDE SYMBOLE



• Wichtige
Sicherheitshinweise



• Potentiometer
Informationen



• Nützliche Informationen



• Informationen zu
Anschlüssen



• Programmier Informationen



• Tasten Informationen

02. STEUERUNG

TECHNISCHE DATEN

Die MC52 ist ein einphasiges elektronisches Steuerungssystem mit eingebautem Funksteuerungssystem, das für die Automatisierung von Flügeltoren entwickelt wurde.

	110V Version	230 Version
• Stromversorgung	110Vac 60Hz	230Vac 50-60Hz
• Ausgang Blinklampe	110Vac 60Hz 500W máx.	230Vac 50Hz 500W máx.
• Ausgang RGB Blinklampe	24Vdc 100mA máx.	
• Ausgang Motor	110Vac 60Hz 500W máx.	230Vac 50-60Hz 500W máx.
• Ausgang Hilfs Zubehör	24Vdc 8W máx.	
• Sicherheit und Handsender in BT	24Vdc	
• Temperatur und Funktion	-25°C bis +55°C	
• Eingebauter Radioempfänger	433,92 Mhz	
• OP Sender	12bits oder Rolling Code	
• Maximale Speicherkapazität	100 (komplette öffnungen) - 100 (Fussgänger öffnungen)	
• Abmessungen der Steuerung	125mm x 140mm	

LEDs

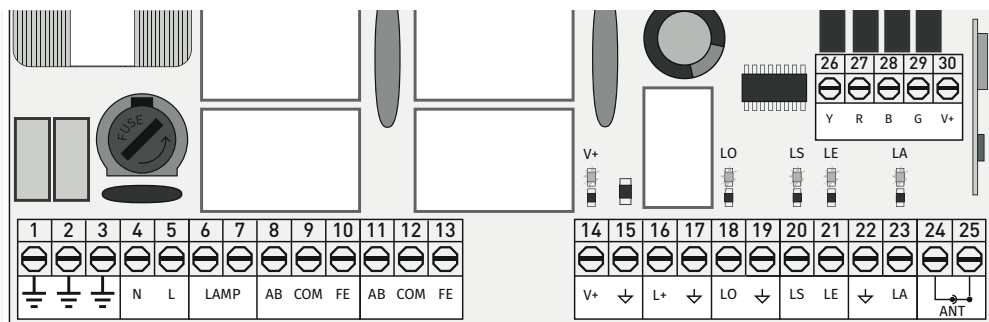

LEDs

- V+ • LED an zeigt an, dass die Leitung für Ausgang V+ in Ordnung ist.
- LS • LED leuchtet, wenn die Fußgängertaste gedrückt wird.
- LO • LED leuchtet, wenn die totale Taste gedrückt wird.
- LA • LED leuchtet, wenn die Lichtschranke aktiv ist (P6 aktiv) oder der ↓ LA Stromkreis geschlossen ist.
- LE • LED leuchtet, wenn die Lichtschranken aktiv sind (P5 aktiv) oder der ↓ LE Stromkreis geschlossen ist.

02. STEUERUNG

ANSCHLÜSSE



Achten Sie darauf, welche Version Sie verwenden (110 VAC oder 230 VAC).

CN1	01 • Erdung 02 • Erdung 03 • Erdung	
	04 • 110/230Vac - Leitungseingang (Neutral) (N) 05 • 110/230Vac - Leitungseingang (Phase) (L)	110/230Vac Stromversorgung
	06 • Ausgang 110/230Vac Blinklampe (LAMP) 07 • Ausgang 110/230Vac Blinklampe (LAMP)	Licht oder Blinklampe: Dieser Ausgang ermöglicht den Anschluss eines Licht oder einer Blinklampe.
	08 • Ausgang Motor 1 - Öffnen - 110/230Vac 500W 09 • Ausgang Motor 1 - Gemein - 110/230Vac 500W 10 • Ausgang Motor 1 - Schließen - 110/230Vac 500W	Motor 1
	11 • Ausgang Motor 2 - Öffnen - 110/230Vac 500W 12 • Ausgang Motor 2 - Gemein - 110/230Vac 500W 13 • Ausgang Motor 2 - Schließen - 110/230Vac 500W	Motor 2
	14 • Stromversorgung 24V dc 200mA max. 15 • Stromversorgung 24V dc 200mA max.	24Vdc Stromversorgung
	16 • Ausgang für Elektroschloss 12/24Vdc 15W 17 • Ausgang für Elektroschloss 12/24Vdc 15W	Elektrisches Schloss: Dieser Ausgang ermöglicht den Anschluss eines Elektroschloss. Hinweis • Die angegebene Leistung gilt für 2 Sek. Impulse.
	18 • Eingang Gesamtpuls (NA) 19 • Gemein 20 • Eingang Fußgängerimpuls (NA)	Drucktasten: Diese Schaltung ermöglicht den Anschluss von Drucktasten für den Vollen oder Fußgängerbetrieb.
	21 • Lichtschranken 1 (NC) 22 • Gemein 23 • Lichtschranken 2 (NC) 24 • Antenne 25 • GND	Sicherheitsschaltungen: Diese Schaltung ermöglicht den Anschluss von Lichtschranken. Die Funktion hängt von der Konfiguration der Menüs P5 und P6 ab (siehe Seite 9A). Antenne
	26 • Ausgang Y (GND) 27 • Ausgang R (GND) 28 • Ausgang B (GND) 29 • Ausgang G (GND) 30 • Hilfsausgang für Blinklampe oder 24Vdc LED	Open Collector zur Verwaltung von Hilfsfunktionen: Ausgang Y wird im blinkenden oder festen Modus (siehe E9) nur bei geschlossenem Tor aktiviert. Ausgang R wird nur in der Schliessphase im blinkenden oder festen Modus (siehe E9) aktiviert. Ausgang B wird nur während der Pausenzeit im blinkenden oder festen Modus (siehe E9) aktiviert. Ausgang G wird nur in der Öffnungsphase im blinkenden oder festen Modus (siehe E9) aktiviert.

CN3

4B

03. INSTALLATION

INSTALLATIONSKARTE

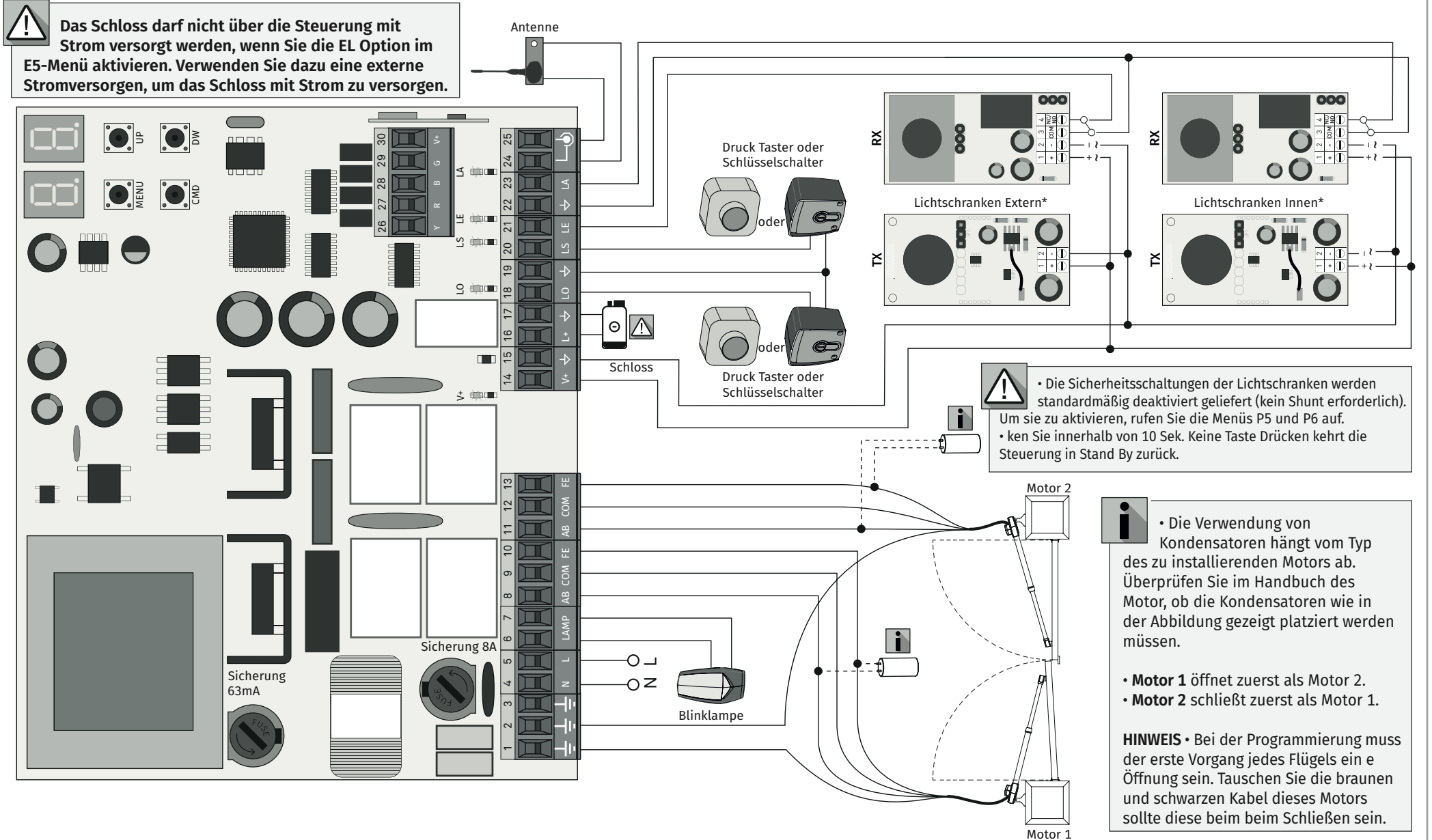

03. INSTALLATION

INSTALLATIONSPLAN – SICHERHEITS AUTOTEST

! Wenn Sie im Menü E5 die Option EL aktivieren, darf das Schloss nicht über die Steuerung mit Strom versorgt werden. Benutzen Sie dazu ein externes Netzteil zur Stromversorgung des Schlosses.

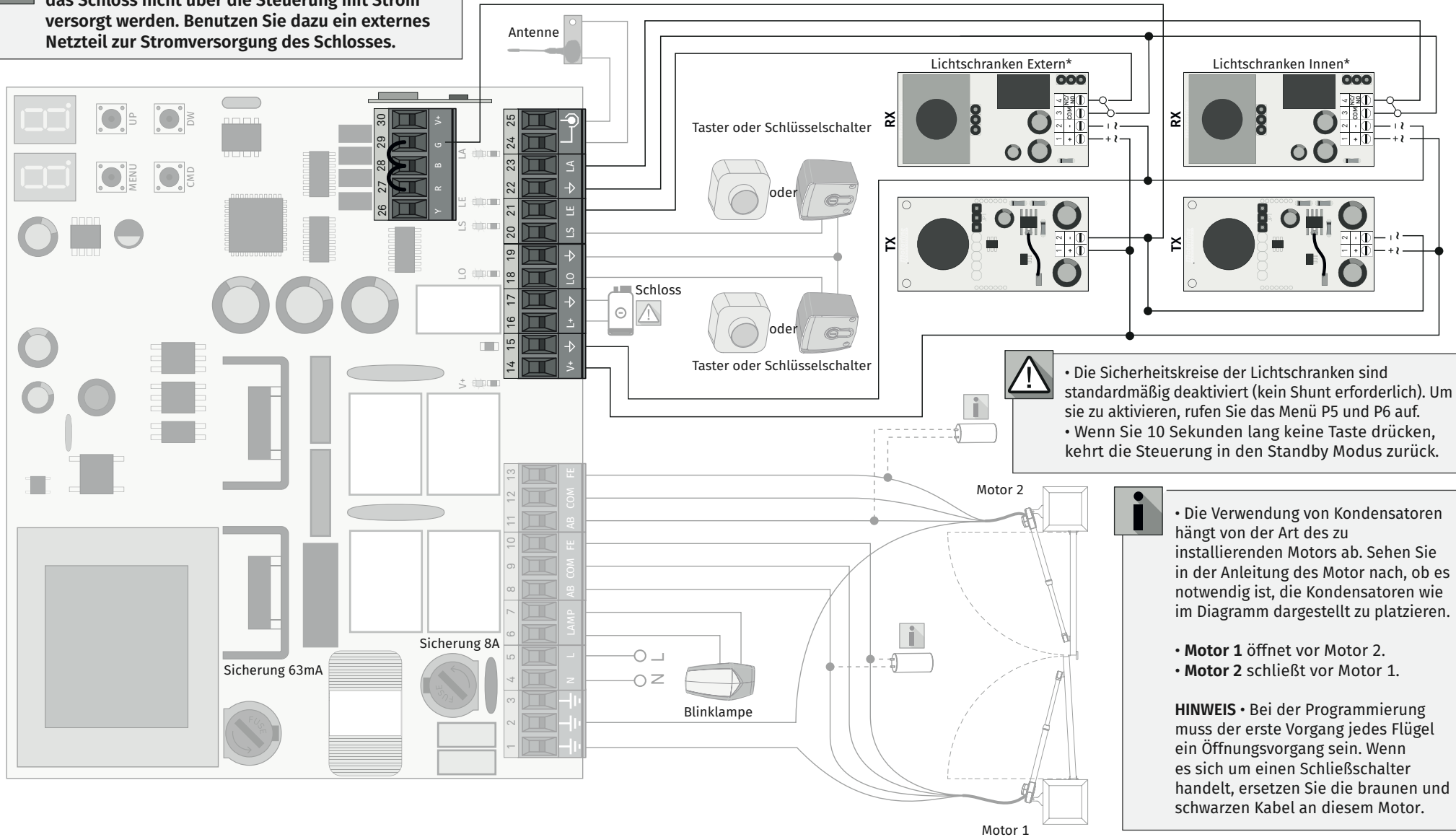

!

- Die Sicherheitskreise der Lichtschränke sind standardmäßig deaktiviert (kein Shunt erforderlich). Um sie zu aktivieren, rufen Sie das Menü P5 und P6 auf.
- Wenn Sie 10 Sekunden lang keine Taste drücken, kehrt die Steuerung in den Standby Modus zurück.

i

- Die Verwendung von Kondensatoren hängt von der Art des zu installierenden Motors ab. Sehen Sie in der Anleitung des Motor nach, ob es notwendig ist, die Kondensatoren wie im Diagramm dargestellt zu platzieren.
- **Motor 1** öffnet vor **Motor 2**.
- **Motor 2** schließt vor **Motor 1**.

HINWEIS • Bei der Programmierung muss der erste Vorgang jedes Flügel ein Öffnungsvorgang sein. Wenn es sich um einen Schließschalter handelt, ersetzen Sie die braunen und schwarzen Kabel an diesem Motor.

03. INSTALLATION

INSTALLATION VON MCONNECT LINK (OPTIONAL)

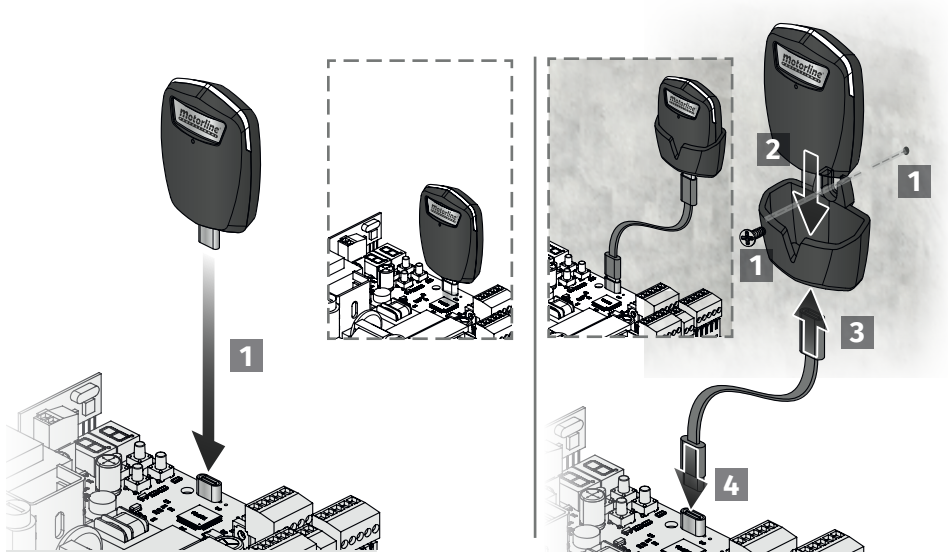

BASIS INSTALLATIONS PROZESS



Bei der Installation wird davon ausgegangen, dass die Endkurs Bleche bereits installiert sind.
Weitere Informationen finden Sie in der Motor Anleitung.

- 01 • Stellen Sie die Anschlüsse für alle Zubehörteile gemäß Schaltplan (Seite 5) her.
- 02 • Schließen Sie die Steuerung an eine 230V Stromversorgung an (Klemmen 4 und 5 - CN1).
- 03 • Überprüfen Sie, ob die Bewegung des Tores mit der auf dem Display angezeigten übereinstimmt (Anzeige des Display, Seite 14A).
- 04 • Programmieren Sie den Kurs im Menü **PO** (Seite 9A).
- 05 • Passen Sie gegebenenfalls die Verlangsamungszeit des Tores zum Öffnen und Schließen an - Menü **P1** (Seite 9B).
- 06 • Stellen Sie die Stärke des Tores ein - Menüs **P2** (Seite 9B).
- 07 • Führen Sie eine neue Programmierung durch - Menü **PO** (Seite 9A).
- 08 • Aktivieren oder deaktivieren Sie die Verwendung von Lichtschranken in den Menüs **P5** und **P6** (Seite 10A und 10B).
- 09 • Programmieren Sie einen Handsender (Seite 7B).

Die Steuerung ist jetzt vollständig konfiguriert!
Überprüfen Sie die Programmierseiten der Menüs, falls Sie andere Funktionen der Steuerungen konfigurieren möchten.

04. PROGRAMMIERUNG

PROGRAMMIEREN UND LÖSCHEN VON HANDSENDER

SU Befehlsprogrammierung von Handsendern zum vollständigen Öffnen.

SP Befehlsprogrammierung von Handsendern zum Fußgänger Öffnen.

• HANDSENDER PROGRAMMIEREN

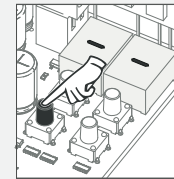

01 • Drücken Sie die Taste cmd 3 Sekunden lang.

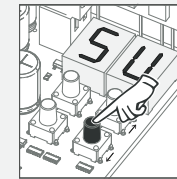

02 • Wählen Sie die Taste cmd (SU) mit ↑ ↓.

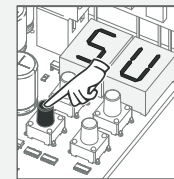

03 • Drücken Sie zur Bestätigung 1 Mal cmd.

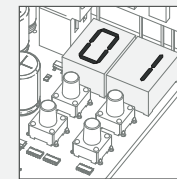

04 • Die erste freie Position wird angezeigt.



05 • Drücken Sie die Taste des Handsender, welche Sie programmieren möchten. Die Anzeige blinkt und bewegt sich zum nächsten freien Platz.

• HANDSENDER LÖSCHEN

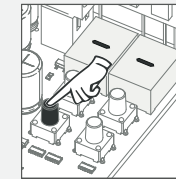

01 • Drücken Sie die Taste cmd 3 Sekunden lang.

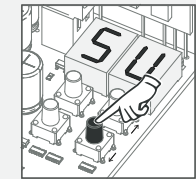

02 • Wählen Sie die Taste cmd (SU) mit ↑ ↓.

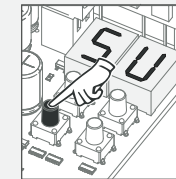

03 • Drücken Sie zur Bestätigung 1 Mal cmd.

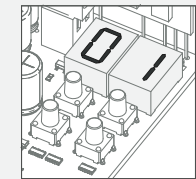

04 • Wählen Sie mit ↑ ↓ die Position des Handsender aus, welche Sie löschen möchten.

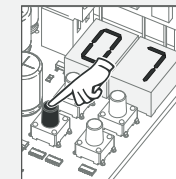

05 • Drücken Sie cmd 3 Sekunden lang. Die Position ist leer. Das Display blinkt und die Position wird verfügbar.

• LÖSCHEN SIE ALLE BEFEHLE

01 • Drücken Sie die Taste cmd 10 Sekunden lang.

02 • Auf dem Display wird **SU** angezeigt.

03 • **SU** wird Blinken.

04 • **LU** blinkt und bestätigt, dass alle Handsender gelöscht wurden.



• Wenn Sie 10 Sekunden lang keine Taste drücken, kehrt die Steuerung in den Standby Modus zurück.

04. PROGRAMMIERUNG

MENÜS P

- Die Programmierung kann nur bei gestopptem Tor (elektrisch) durchgeführt werden.
- Um auf das Menü P zuzugreifen, drücken Sie die MENU Taste 3 Sekunden lang.
- Verwenden Sie ↑ ↓, um durch die Menüs zu navigieren.
- Drücken Sie MENU, wenn Sie den Zugriff auf ein Menü bestätigen möchten.
- Drücken Sie gleichzeitig ↑ ↓, um aus der Programmierung zu gelangen.

MENÜ	FUNKTION	MIN.	MAX.	STATUS	FABRIK-WERT	SEITE
P0	Programmierung des Kurs	-	-	PR Manuelle Programmierung P1 1 motor P2 2 motoren	- 02	9A
P1	Einstellung der Verlangsamungszeit	0s	25s	PR Verlangsamung in Öffnung (Blatt 1) PF Verlangsamung in Schließungs (Blatt 1) BR Verlangsamung in Öffnung (Blatt 2) BF Verlangsamung in Schließung (Blatt 2)	03	9B
P2	Einstellung Kraft	0	9	FD Einstellung der Kraft	04	9B
P3	Kurszeit für Fußgänger	0s	99s	Einstellen der Fußgänger Kurs	10	9B
P4	Pausenzeit und verzögerung des Tor	0s	99s	RF Gesamtpausenzeit	00	10A
		0s	99s	RP Pausenzeit für Fußgänger	00	
		0s	25s	RA Verzögerung der Tore beim Öffnung	02	
		0s	25s	RE Verzögerung der Tore beim Schließen	02	
		0s	25s	RE Verzögerung der Tore beim Schließen	02	
P5	Programmierung der Lichtschranke 1	0	1	LE 00 Deaktivieren 01 Aktiv	00	10A
		0	1	HE 00 In Öffnung 01 In Schließen	01	
		0	2	HL 00 Umkehrung 01 Für 02 Umkehrt 2 Sek. und Stoppt	00	
		0	1	SE 00 Deaktiviert Test Lichtschranken 01 Aktiviert Test Lichtschranken	00	
		0	1	LR 00 Deaktivieren 01 Aktiv	00	
P6	Programmierung der Lichtschranke 2	0	1	HE 00 In Öffnung 01 In Schließen	00	10B
		0	1	HL 00 Umkehrung 01 Für 02 Umkehrt 2 Sek. und Stoppt 03 Stoppt, Fährt weiter, wenn das Hindernis entfernt wird	01	
		0	2	HL 00 Umkehrung 01 Für 02 Umkehrt 2 Sek. und Stoppt 03 Stoppt, Fährt weiter, wenn das Hindernis entfernt wird	01	
		0	1	SE 00 Deaktiviert Test Lichtschranken 01 Aktiviert Test Lichtschranken	00	
		0	1	SE 00 Deaktiviert Test Lichtschranken 01 Aktiviert Test Lichtschranken	00	
P7	Betriebslogik	0	2	00 Automatischer Modus 01 Schritt für Schritt Modus 02 Kondominium Modus	00	11A
		0	2	00 Blinken (Öffnen und Schließen) 01 Schritt für Schritt Modus 02 Innenleuchte	00	11A
		0	1	00 PGM Distanz OFF 01 PGM Distanz ON	00	11B

04. PROGRAMMIERUNG

MENÜS E

MENÜ	FUNKTION	MIN.	MAX.	STATUS	FABRIK-WERT	SEITE.
E0	Human Present/Tod Mann	0	1	HP 00 Deaktiviert Human Present/Tod Mann 01 Aktiviert Human Present/Tod Mann PL 00 Deaktiviert die Funk. Drucktaster 01 Aktiviert Funk. aktivieren Drucktaster	00	11B
E1	Soft start	0	1	00 Deaktiviert Soft Start 01 Aktiviert Soft Start	00	12A
E2	Zeit des Innenleuchte/ Pre Blinklampe	0	99	LE Einstellen der Zeit für Innenbeleuchtung an (Minuten) PP Einstellen der Zeit für Pre Blinklampe (Sekunden)	00	12A
		0	-	00 Deaktivieren Follow me 01 Follow me handelt nicht, wenn sich das Tor öffnet. Es funktioniert nur, wenn es geöffnet ist 02 Follow me handelt, wenn das Tor öffnet und wenn es offen ist.	00	12A
E3	Einstellen der Hubzeit	0m	3m	Öffnungshubzeit (Minuten) - Flügel 1	00	12B
		0s	59s	Öffnungshubzeit (Sekunden) - Flügel 1	30	
		0m	3m	Schliesshubzeit (Minuten) - Flügel 1	00	
		0s	59s	Schliesshubzeit (Sekunden) - Flügel 1	30	
		0m	3m	Öffnungshubzeit (Minuten) - Flügel 2	00	
		0s	59s	Öffnungshubzeit (Sekunden) - Flügel 2	30	
		0m	3m	Schliesshubzeit (Minuten) - Flügel 2	00	
		0s	59s	Schliesshubzeit (Sekunden) - Flügel 2	30	
E4	Bremse/Schloss/ Anschlag	0	1	EB 00 Deaktiviert die elektronische Bremse 01 Aktiviert die elektronische Bremse EL 00 Aktiviert das Schloss beim Öffnen 2 Sek. 01 Aktiviert das Schloss bei jeder Bewegung PO 00 Deaktiviert den Öffnungshub Anschlag 01 Aktiviert den Öffnungshub Anschlag PE 00 Deaktiviert den Schliesshub Anschlag 01 Aktiviert den Schliesshub Anschlag	00	12B
		0	9	Einstellung der Verlangsamung Geschwindigkeit	05	13A
		-	-	Zeigt die Anzahl der durchgeführten Manöver an	-	13A
		0	1	00 Deaktiviert 01 Reset ausgelöst	00	13B
		-	-	00 Kontinuierlicher Ausgang 01 Blinkender Ausgang	00	13B
HANDESENDER						
E5	Programmierung der Handsender zum vollständigen Öffnen.					7B
E6	Programmierung der Handsender zum Öffnen des Fußgängers.					7B

AA	AO
Anleitung Endkurs Programmierung In diesem Menü können Sie den Endkurs(e) der(s) Flügel manuell einstellen.	Anzahl der Motoren Ermöglicht die Definition der Anzahl der an die Steuerung angeschlossenen Motoren
Wert fabrik (NA)	Wert fabrik (02)
DREHRICHTUNG DES DISPLAYS	KURS PROGRAMMIERUNG FÜR ZWEI MOTOREN
00	Normale Rotation - Flügel 1 beginnt zu öffnen (normale Geschwindigkeit) Langsame Rotation - Flügel 1 geht in die Öffnungsverlangsamung (Verlangsamungsgeschwindigkeit)
00	Normale Rotation - Flügel 1 stoppt und Flügel 2 beginnt sich zu öffnen (normale Geschwindigkeit) Langsame Rotation - Flügel 2 geht in die Öffnungsverlangsamung (Verlangsamungsgeschwindigkeit)
00	Normale Rotation - Flügel 2 stoppt und beginnt zu schliessen (normale Geschwindigkeit) Langsame Rotation - Flügel 2 geht in Schliessgeschwindigkeit (Verlangsamungsgeschwindigkeit)
00	Normale Rotation - Flügel 2 stoppt und Flügel 1 beginnt sich zu öffnen (normale Geschwindigkeit) Langsame Rotation - Flügel 1 geht in Schliessgeschwindigkeit (Verlangsamungsgeschwindigkeit)
	KURS PROGRAMMIERUNG FÜR EIN MOTOREN (FUSSGÄNGER)
00	Normale Rotation - Flügel beginnt sich zu öffnen (normale Geschwindigkeit) Langsame Rotation - der Flügel geht in die Öffnungsverlangsamung (Verlangsamungsgeschwindigkeit)
00	Normale Rotation - der Flügel stoppt und beginnt sich zu schliessen (normale Geschwindigkeit)
00	Langsame Rotation - der Flügel geht in Schliessgeschwindigkeit (Verlangsamungsgeschwindigkeit)

Manuelle Programmierung:

- 01 • MENU 2 Sek. lang drücken, bis P0 erscheint.
- 02 • Drücken Sie einmal MENU, bis AA erscheint.
- 03 • Drücken Sie MENU (oder Befehl), um mit der Einstellung der Öffnungszeit.

2 MOTOREN (AA = 02)	1 MOTOREN (FUSSGÄNGER) (AA = 0 1)
<ul style="list-style-type: none"> 04 • Drücken Sie MENU, um die Verlangsamung zu starten. 05 • Drücken Sie MENU, um Flügel 1 zu stoppen (Flügel 2 öffnet sich automatisch). 06 • Drücken Sie MENU, um die Verlangsamung zu starten. 07 • Drücken Sie MENU, um das Öffnen zu beenden und Flügel 2 zu schließen. 08 • Drücken Sie MENU, um die Verlangsamung zu starten. 09 • Drücken Sie MENU, um Flügel 2 zu stoppen (Flügel 1 beginnt automatisch zu schließen). 10 • Drücken Sie MENU, um die Verlangsamung zu starten. 11 • Drücken Sie MENU, um das Schließen von Flügel 1 abzuschließen. 	<ul style="list-style-type: none"> 04 • Drücken Sie MENU, um die Verzögerung beim Öffnen des Flügel zu starten. 05 • Drücken Sie MENU, um den Flügel zu starten und die Programmierung der Schliesszeit zu starten. 06 • Drücken Sie MENU, um die Verzögerung beim Schliessen des Flügels zu starten. 07 • Drücken Sie einmal MENU, um AO anzuzeigen, der Flügel stoppt. 08 • Verwenden Sie UP und DW, um P1 anzuzeigen, um den Programmier Modus zu verlassen. 09 • Verwenden Sie UP und DW, um im Standby Modus zu bleiben.

Das Display zeigt 00 an, was anzeigt, dass die Flügel geschlossen sind.



Sie können den Handsender anstelle der Taste MENU verwenden. Immer wenn ein Flügel einen Anschlag berührt, warten Sie 1 Sekunde, bevor Sie auf das MENÜ klicken.

Bei jeder Umkehrung der Fahrtrichtung wird die voreingestellte Verzögerungszeit um 2 Sekunden erhöht. bis maximal 25 sek.

In diesem Menü können Sie die Verlangsamungszeit für jeden Flügel beim Öffnen und Schliessen festlegen.

DA	DB
Verlangsamung beim Öffnen Flügel 1 Erlaubt die Zeit zu definieren, die das Tor beim Öffnen mit Verlangsamung agiert.	Verlangsamung beim Schliessen Flügel 1 Erlaubt die Zeit zu definieren, die das Tor beim Schliessen mit Verlangsamung agiert.
BA	BF
Verlangsamung beim Öffnen Flügel 2 Erlaubt die Zeit zu definieren, die das Tor beim Öffnen mit Verlangsamung agiert.	Verlangsamung beim Schliessen Flügel 2 Erlaubt die Zeit zu definieren, die das Tor beim Schliessen mit Verlangsamung agiert.
min. 0s max. 25s (Werkswert 3)	

- 01 • Drücken Sie 2 Sekunden lang MENU. bis es erscheint P0.
- 02 • Verwenden Sie UP, bis angezeigt wird P1.
- 03 • Drücken Sie Menü wird angezeigt DA. Verwenden Sie UP und DW, um den Wert zu ändern.
- 04 • Drücken Sie MENU, um den ausgewählten Parameterwert zu bearbeiten.
- 05 • Es erscheint de aktuell eingestellte Wert. Verwenden Sie UP und DW, um den Wert zu ändern.
- 06 • Drücken Sie MENU, um den neuen Wert zu speichern.

Dieses Menü erlaubt das definieren der Kraft, die in der Motor ausübt, wenn dieser sich mit normaler Geschwindigkeit bewegt. Der Standardwert ist 4.

- 01 • Drücken Sie 2 Sekunden lang MENU. bis es erscheint P0.
- 02 • Verwenden Sie UP, bis angezeigt wird P2.
- 03 • Drücken Sie Menü wird angezeigt FA.
- 04 • Drücken Sie MENU, um den Wert zu bearbeiten.
- 05 • Verwenden Sie UP und DW, um den Wert zu ändern.
- 06 • Drücken Sie MENU, um den neuen Wert zu speichern.

Es ermöglicht die Definition der Fußgängerfahrzeit. Der Standardwert ist 10.

- 01 • Drücken Sie 2 Sekunden lang MENU. bis es erscheint P0.
- 02 • Verwenden Sie UP, bis angezeigt wird P3.
- 03 • Drücken Sie Menü. Der werkseitig eingestellte Wert wird angezeigt.
- 04 • Drücken Sie MENU, um den Wert zu bearbeiten.
- 05 • Verwenden Sie UP und DW, um den Wert zu ändern.

05. PROGRAMMIERUNG "P" P4 PAUSEN ZEIT UND TOR VERZÖGERUNG



Wenn die Werte Null sind, erfolgt kein automatisches Schließen.

AF	AP	AE	AB
Einstellung der Pausenzeit vollständig schließen Hier können Sie die Pausenzeit bei voller Öffnung einstellen.	Einstellung der Pausenzeit für die Fußgänger-sperre Ermöglicht das Einstellen der Pausenzeit an der Fußgängeröffnung	Türverzögerung beim Schließen Ermöglicht das Definieren der Flügel 1 relativ zu Flügel 2.	Verzögerung beim Öffnen von Türen Hier können Sie die Verzögerungszeit beim Öffnen von Flügel 2 definieren relativ zu Flügel 1
min. 0s max. 99s (Werkswert 0)	min. 0s max. 99s (Werkswert 0)	min. 0s max. 25s (Werkswert 2)	min. 0s max. 25s (Werkswert 2)

- 01 • Drücken Sie 2 Sekunden lang MENU. bis es erscheint PD.
- 02 • Verwenden Sie UP, bis angezeigt wird P4.
- 03 • Drücken Sie Menü wird angezeigt AF. Verwenden Sie UP und DW, um den Wert zu ändern.
- 04 • Drücken Sie MENU, um den ausgewählten Parameterwert zu bearbeiten.
- 05 • Es erscheint der aktuell eingestellte Wert. Verwenden Sie UP und DW, um den Wert zu ändern.
- 06 • Drücken Sie MENU, um den neuen Wert zu speichern.

05. PROGRAMMIERUNG "P" P5 PROGRAMMIERUNG VON LICHTSCHRANKEN 1

BE	HC	HE	SE
00 (aus) 01 (aktiv) Aktivieren oder deaktivieren Sie den Sicherheitseingang.	00 (Fotозellen öffnen) 01 (Fotозellen schließen) Definieren Sie, ob diese Sicherheit beim Öffnen oder Schließen des Tores wirksam wird.	00 (die Bewegung des Tors ist umgekehrt) 01 (Die Torbewegung stoppt und wird 5 Sekunden nach Deaktivierung der Sicherheit fortgesetzt.) 02 (die Bewegung des Tors kehrt sich für 2 Sekunden um und stoppt) Definieren Sie das Verhalten des Tores, wenn diese Sicherheit aktiviert wird.	00 (deaktiviert Lichtschranken Test) 01 (aktiviert Lichtschranken Test) Ermöglicht das Aktivieren oder Deaktivieren der Funktion Auto Sicherheitstest.
(Werkswert 0)			

- 01 • Drücken Sie 2 Sekunden lang MENU. bis es erscheint PD.
- 02 • Verwenden Sie UP, bis angezeigt wird P5.
- 03 • Drücken Sie Menü wird angezeigt LE. Verwenden Sie UP und DW, um den Wert zu ändern.
- 04 • Drücken Sie MENU, um den ausgewählten Parameterwert zu bearbeiten.
- 05 • Es erscheint der aktuell eingestellte Wert. Verwenden Sie UP und DW, um den Wert zu ändern.
- 06 • Drücken Sie MENU, um den neuen Wert zu speichern.

05. PROGRAMMIERUNG "P" P6 PROGRAMMIERUNG VON LICHTSCHRANKEN 2

LR	HC	HE	SE
00 (aus) 01 (aktiv) Aktivieren oder deaktivieren Sie den Sicherheitseingang.	00 (Fotозellen öffnen) 01 (Fotозellen schließen) Definieren Sie, ob diese Sicherheit beim Öffnen oder Schließen des Tores wirksam wird.	00 (die Bewegung des Tors ist umgekehrt) 01 (Die Torbewegung stoppt und wird 5 Sekunden nach Deaktivierung der Sicherheit fortgesetzt) 02 (die Bewegung des Tors kehrt sich für 2 Sekunden um und stoppt) 03 (Wenn die Lichtschranken blockiert sind, ist die Funktion des Tores unterbrochen. Sobald das Hindernis beseitigt ist, kehrt das Tor beim Schließen ihre Bewegung um und beim Öffnen öffnet sie sich weiter) Definieren Sie das Verhalten des Tores, wenn diese Sicherheit aktiviert wird.	00 (deaktiviert Lichtschranken Test) 01 (aktiviert Lichtschranken Test) Ermöglicht das Aktivieren oder Deaktivieren der Funktion Auto Sicherheitstest.
(Werkswert 0)			

- 01 • Drücken Sie 2 Sekunden lang MENU. bis es erscheint PD.
- 02 • Verwenden Sie UP, bis angezeigt wird P5.
- 03 • Drücken Sie Menü wird angezeigt LR. Verwenden Sie UP und DW, um den Wert zu ändern.
- 04 • Drücken Sie MENU, um den ausgewählten Parameterwert zu bearbeiten.
- 05 • Es erscheint der aktuell eingestellte Wert. Verwenden Sie UP und DW, um den Wert zu ändern.
- 06 • Drücken Sie MENU, um den neuen Wert zu speichern.



Es wird empfohlen, den Lichtschranken Test vor Beginn des Betriebs zu aktivieren. Dieser Test ermöglicht es, die Bewegung des Tors im Falle eines Ausfalls der Lichtschranke zu schützen.

05. PROGRAMMIERUNG "P" P.7 LOGIK DER FUNKTION

In diesem Menü können Sie die Funktions Logik des Automatismus definieren.

00	01	02
Automatikmodus Immer wenn ein Befehl vorliegt, wird die Bewegung umgekehrt.	Schritt für Schritt Modus 1. Impuls - OFFEN 2. Impuls - STOP 3. Impuls - GESCHLOSSEN 4. Impuls - STOP Wenn es vollständig geöffnet und zeitgesteuert ist, wird es geschlossen	Kondomin Modus Reagiert während der Öffnungs- und Pausenzeit nicht auf Befehle.
(Werkswert 0)		

- 01 • Drücken Sie 2 Sekunden lang MENU, bis es erscheint P0.
- 02 • Verwenden Sie UP, bis angezeigt wird P7.
- 03 • Drücken Sie Menü wird angezeigt 00.
- 04 • Drücken Sie MENU, um den Wert zu bearbeiten.
- 05 • Verwenden Sie UP und DW, um den Wert zu ändern.
- 06 • Drücken Sie MENU, um den neuen Wert zu speichern.

05. PROGRAMMIERUNG "P" P.8 BLINKALMPE

Dieses Menü erlaubt das definieren der Funktionsweise der Blinklampe (LAMP).

00	01	02
Blinkend (Öffnen und Schliessen) Beim Öffnen blinkend von 2 Sekunden und beim Schliessen blinkend von 1 Sekunde. In der Pause bleibt es eingeschaltet.	Beim Öffnen und Schließen ist die Blinklampe permanent eingeschaltet. Wenn es stoppt, bleibt es ausgeschaltet.	In der Öffnungs Beim Anhalten oder Schliessen bleibt die in E2 definierte Zeit eingeschaltet.
(Werkswert 0)		

- 01 • Drücken Sie 2 Sekunden lang MENU, bis es erscheint P0.
- 02 • Verwenden Sie UP, bis angezeigt wird P8.
- 03 • Drücken Sie Menü wird angezeigt 00.
- 04 • Drücken Sie MENU, um den Wert zu bearbeiten.
- 05 • Verwenden Sie UP und DW, um den Wert zu ändern.
- 06 • Drücken Sie MENU, um den neuen Wert zu speichern.

05. PROGRAMMIERUNG "P" P.9 FERN PROGRAMMIERUNG

In diesem Menü können Sie die Fernprogrammierung aktivieren/deaktivieren.

- 01 • Drücken Sie 2 Sekunden lang MENU, bis es erscheint P0.
- 02 • Verwenden Sie UP, bis angezeigt wird P9.
- 03 • Drücken Sie Menü wird angezeigt 00.
- 04 • Drücken Sie MENU, um den Wert zu bearbeiten.
- 05 • Verwenden Sie UP und DW, um den Wert zu ändern.
- 06 • Drücken Sie MENU, um den neuen Wert zu speichern.

(Werkswert 0)

FUNKTION DER FERN PROGRAMMIERUNG (PGM ON):



• Drücken Sie gleichzeitig die im Bild angezeigten Tasten 10 Sekunden lang, und die Blinklampe wird blinken (die erste freie Position erscheint auf dem Display). Immer wenn Sie sich 1 Handsender speichern, wird die Steuerung die Fernprogrammierung verlassen. Wenn Sie mehr Handsender speichern möchten, müssen Sie den Vorgang des gleichzeitigen Drückens der Tasten auf der Fernbedienung für jede neue Fernbedienung 10 Sekunden lang gleichzeitig wiederholen.

06. PROGRAMMIERUNG "E" E.0 HUMAN PRESENT/TOD MANN

HP	PL									
00 (aus) 01 (aktiv) Aktivieren oder deaktivieren Sie den Tod Mann.	00 (aus) // 01 (aktiv) Es ermöglicht das Aktivieren oder Deaktivieren des Eingangsbereichsmodus.									
Hinweis • Wenn der Tod Mann aktiv ist, funktionieren die RF Handsender nicht.	<table border="1"> <thead> <tr> <th></th> <th>Taste LS</th> <th>Taste LO</th> </tr> </thead> <tbody> <tr> <th>01 AKTIV</th> <td>Total schließen</td> <td>Öffnet gesamt</td> </tr> <tr> <th>00 AUS</th> <td>Fußgängeranöver</td> <td>Gesamtmanöver</td> </tr> </tbody> </table>		Taste LS	Taste LO	01 AKTIV	Total schließen	Öffnet gesamt	00 AUS	Fußgängeranöver	Gesamtmanöver
	Taste LS	Taste LO								
01 AKTIV	Total schließen	Öffnet gesamt								
00 AUS	Fußgängeranöver	Gesamtmanöver								
(Werkswert 0)										

- 01 • Drücken Sie 10 Sekunden lang MENU, bis es erscheint E0.
- 02 • Drücken Sie Menü wird angezeigt HP. Verwenden Sie UP und DW, um den Wert zu ändern.
- 03 • Drücken Sie MENU, um den ausgewählten Parameterwert zu bearbeiten.
- 04 • Es erscheint der aktuell eingestellte Wert. Verwenden Sie UP und DW, um den Wert zu ändern.
- 05 • Drücken Sie MENU, um den neuen Wert zu speichern

06. PROGRAMMIERUNG "E" E1 SOFT START

Aktiviert oder deaktiviert den Softstart. Bei aktivierter Sanftanlauffunktion steuert das Steuergerät bei jedem Bewegungsstart den Motorstart und erhöht die Drehzahl in der ersten Betriebssekunde schrittweise.
Der Standardwert ist 0 (deaktiviert).

- 01 • Drücken Sie 10 Sekunden lang MENU, bis es erscheint E0.
- 02 • Verwenden Sie UP, bis angezeigt wird E8.
- 03 • Drücken Sie Menü wird angezeigt 00.
- 04 • Drücken Sie MENU, um den Wert zu bearbeiten.
- 05 • Verwenden Sie UP und DW, um den Wert zu ändern.
- 06 • Drücken Sie MENU, um den neuen Wert zu speichern.

06. PROGRAMMIERUNG "E" E2 ZEIT DES INNENLEUCHTE/PRE BLINKLAMPE



Um die Zeit der Innenbeleuchtung (Lt) einzustellen, muss in P8 die Option 2 ausgewählt werden.

Ermöglicht Ihnen, die Zeit der Innenbeleuchtung für geschlossene, offene und gestoppte Tore einzustellen.

00

Kurs Zeit beim Öffnen (Minuten)

(Werkwert 0)

Ermöglicht Ihnen, die Signalisierungszeit der Torbewegung vor dem Start einzustellen

PP

Kurs Zeit beim Schließen (Sekunden)

(Werkwert 0)

- 01 • Drücken Sie 10 Sekunden lang MENU, bis es erscheint E0.
- 02 • Verwenden Sie UP, bis angezeigt wird E2.
- 03 • Drücken Sie das Menü es erscheint 00. Verwenden Sie UP oder DW, um durch die Parameter zu Navigieren.
- 04 • Drücken Sie MENU, um den Wert zu bearbeiten.
- 05 • Verwenden Sie UP und DW, um den Wert zu ändern.
- 06 • Drücken Sie MENU, um den neuen Wert zu speichern.

06. PROGRAMMIERUNG "E" E3 FOLLOW ME

Ermöglicht das Aktivieren der Option "Follow me". Wenn diese Option aktiviert ist, gibt das Bedienfeld in der geöffneten oder geöffneten Position eine Schließreihenfolge von 5 Sekunden aus, nachdem die Sicherheitseinrichtung den Durchgang eines Objekts / Benutzers erkannt hat.

**00 Funktion deaktiviert | 01 Funktion nach dem Öffnen aktiviert
02 Funktion beim Öffnen aktiviert**

(Werkwert 00)

- 01 • Drücken Sie 10 Sekunden lang MENU, bis es erscheint E0.
- 02 • Verwenden Sie UP, bis angezeigt wird E3.
- 03 • Drücken Sie Menü wird angezeigt 00.
- 04 • Drücken Sie MENU, um den Wert zu bearbeiten.
- 05 • Verwenden Sie UP und DW, um den Wert zu ändern.
- 06 • Drücken Sie MENU, um den neuen Wert zu speichern.

06. PROGRAMMIERUNG "E" E4 EINSTELLEN DER KURS ZEIT

Hiermit kann die Arbeitszeit für die Öffnungs- und Schließhübe der beiden Blätter angepasst werden.

Flügel 1

00	05	00	05
Öffnungshubzeit (Minuten)	Öffnungshubzeit (Sekunden)	Schließhubzeit (Minuten)	Schließzeit (Sekunden)
(Werkwert 0)	(Werkwert 15)	(Werkwert 0)	(Werkwert 15)

Flügel 2

00	05	00	05
Öffnungshubzeit (Minuten)	Öffnungshubzeit (Sekunden)	Schließhubzeit (Minuten)	Schließzeit (Sekunden)
(Werkwert 0)	(Werkwert 15)	(Werkwert 0)	(Werkwert 15)

- 01 • Drücken Sie 10 Sekunden lang MENU, bis es erscheint E0.
- 02 • Verwenden Sie UP, bis angezeigt wird E4.
- 03 • Drücken Sie Menü wird angezeigt 00. Verwenden Sie UP und DW, um den Wert zu ändern.
- 04 • Drücken Sie MENU, um den ausgewählten Parameterwert zu bearbeiten.
- 05 • Es erscheint der aktuell eingestellte Wert. Verwenden Sie UP und DW, um den Wert zu ändern.
- 06 • Drücken Sie MENU, um den neuen Wert zu speichern.

06. PROGRAMMIERUNG "E" E5 BREMSE/SCHLOSS/ANSCHLAG

Es ermöglicht das Aktivieren oder Deaktivieren der Funktionen der elektronischen Bremse, der Betriebsart des Schlosses und das Aktivieren oder Deaktivieren von Schlägen beim Öffnen und Schließen.

00	00	00	00
00 (deaktiviert die elektronische Bremse) 01 (aktiviert die elektronische Bremse) Ermöglicht das Aktivieren der elektronischen Bremse.	00 (aktive Verriegelung beim Öffnen 2 Sek.) 01 (aktiviert die Sperre bei jeder Bewegung) Hier können Sie den Betriebsmodus des Schlosses auswählen. Der Standardwert ist 0 (2 Sekunden Impuls beim Öffnen). Hinweis: Wenn Sie Option 2 auswählen, müssen Sie den vom Bedienfeld bereitgestellten maximalen aktuellen Wert berücksichtigen.	00 (Öffnungshub deaktivieren) 01 (aktiver Öffnungshub) Ermöglicht das Aktivieren des Öffnungshubs (RAM).	00 (deaktiviert den Schließhub) 01 (aktiver Schließhub) Ermöglicht das Aktivieren des Schließhubs.
(Werkwert 0)	(Werkwert 0)	(Werkwert 0)	(Werkwert 0)

06. PROGRAMMIERUNG "E" E5 BREMSE/SCHLOSS/ANSCHLAG

- 01 • Drücken Sie 10 Sekunden lang MENU, bis es erscheint E0.
- 02 • Verwenden Sie UP, bis angezeigt wird E5.
- 03 • Drücken Sie Menü wird angezeigt E6. Verwenden Sie UP und DW, um den Wert zu ändern.
- 04 • Drücken Sie MENU, um den ausgewählten Parameterwert zu bearbeiten.
- 05 • Es erscheint der aktuell eingestellte Wert. Verwenden Sie UP und DW, um den Wert zu ändern.
- 06 • Drücken Sie MENU, um den neuen Wert zu speichern.

06. PROGRAMMIERUNG "E" E6 VERLANGSAMUNGS GESCHWINDIGKEIT

Dieses Menü erlaubt die Verlangsamungs Geschwindigkeit einzustellen.
Der Standardwert ist 4.

- 01 • Drücken Sie 10 Sekunden lang MENU, bis es erscheint E0.
- 02 • Verwenden Sie UP, bis angezeigt wird E6.
- 03 • Drücken Sie Menü. Der werkseitig eingestellte Wert wird angezeigt.
- 04 • Drücken Sie MENU, um den Wert zu bearbeiten.
- 05 • Verwenden Sie UP und DW, um den Wert zu ändern.
- 06 • Drücken Sie MENU, um den neuen Wert zu speichern.

06. PROGRAMMIERUNG "E" E7 MANÖVERZÄHLER

In diesem Menü können Sie die Anzahl der durchgeführten Manöver anzeigen.

⚠ Durch das Zurücksetzen des Bedienfelds wird die Manöverzahl nicht gelöscht.

Beispiel: 13456 Manöver
01- hunderttausend / 34- tausende / 56- dutzende

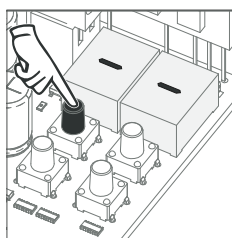

01 • Drücken Sie 10 Sekunden lang MENU.

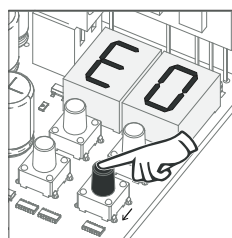

02 • E0 erscheint. Drücken Sie UP, bis E7 angezeigt wird.

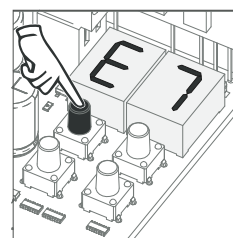

03 • Drücken Sie MENU.

06. PROGRAMMIERUNG "E" E7 MANÖVERZÄHLER



Anzeige blinkt



Anzeige blinkt



04 • Die Anzahl der Manöver wird in der folgenden Reihenfolge angezeigt (Beispiel: 130 371):

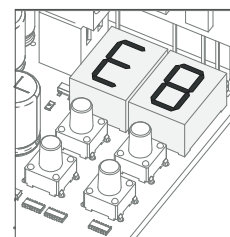

05 • E8 erscheint.

06. PROGRAMMIERUNG "E" E8 RESET- FABRIKWERTE ZURÜCKSETZEN

In diesem Menü können Sie die Werkswerte wiederherstellen.
Der Standardwert ist 0 (deaktiviert).

- 01 • Drücken Sie 10 Sekunden lang MENU, bis es erscheint E0.
- 02 • Verwenden Sie UP, bis angezeigt wird E8.
- 03 • Drücken Sie Menü wird angezeigt 00.
- 04 • Drücken Sie MENU, um den Wert zu bearbeiten.
- 05 • Verwenden Sie UP und DW, um den Wert zu ändern.
- 06 • Drücken Sie MENU, um den neuen Wert zu speichern.

06. PROGRAMMIERUNG "E" E9 RGB AUSGANG

In diesem Menü können Sie den Betriebsmodus der RGB Ausgänge definieren.
Der Standardwert ist 0 (kontinuierliche Ausgabe).

- 01 • Drücken Sie 10 Sekunden lang MENU, bis es erscheint E0.
- 02 • Verwenden Sie UP, bis angezeigt wird E9.
- 03 • Drücken Sie Menü wird angezeigt 00.
- 04 • Drücken Sie MENU, um den Wert zu bearbeiten.
- 05 • Verwenden Sie UP und DW, um den Wert zu ändern.
- 06 • Drücken Sie MENU, um den neuen Wert zu speichern.

07. DISPLAY

DISPLAY ANZEIGE

BB	IN GESTOPPTER POSITION VOLL GEÖFFNET
BB	IN GESTOPPTER POSITION, ZWISCHEN POSITION
BB	IN GESTOPPTER POSITION VOLL GESCHLOSSEN
00	ÖFFNUNG TASTE TOTAL GEDRÜCKT
05	ÖFFNUNG TASTE FUSSGÄNGER GEDRÜCKT
0R	ZENTRAL, UM DEN ERÖFFNUNGSKURS DURCHZUFÜHREN
0B	STEUERUNG, UM DEN SCHLISSKURS DURCHZUFÜHREN
EO	ENDE DER ÖFFNUNGS KURSZEIT
EE	ENDE DER SCHLISS KURSZEIT
00	ALLE HANDSENDER GELÖSCHT
00 01 02	BEFEHL AUS DER ANGEgebenEN POSITION
0E	LICHTSCHRANKE OBSTRUKTIERT
0A	LICHTSCHRANKE OBSTRUKTIERT
0F	IN PAUSEN ZEIT
0P	IN FUSSGÄNGER PAUSEN ZEIT
0P	IN DER PRE BLINKLAMPE

05. KOMPONENTEN TEST

MOTOR 230V/110V

Um festzustellen, ob der Fehler im Steuergerät oder im Motor liegt, müssen manchmal Tests mit direktem Anschluss an eine 230V/110V Stromversorgung durchgeführt werden. Dazu muss ein Kondensator in die Verbindung eingesetzt werden, damit die Automatisierung funktioniert (überprüfen Sie den im Produkthandbuch zu verwendenden Kondensatortyp). Das folgende Diagramm zeigt, wie diese Verbindung hergestellt werden sollte und wie die verschiedenen Komponentendröhte eingeführt werden.

ANMERKUNGEN:

- Um die Tests durchzuführen, müssen Sie den Automatismus nicht von dem Ort entfernen, an dem dieser installiert ist, da Sie auf diese Weise feststellen können, ob die direkt an die Stromversorgung angeschlossene Automatismus ordnungsgemäß funktioniert.
- Sie müssen während dieses Tests einen neuen Kondensator verwenden, um sicherzustellen, dass das Problem nicht an dem Kondensator liegt.

- Schliessen Sie die Stromkabel wie unten gezeigt an das Terminal an.
- Schliessen Sie die Automatismus Kabel an die Klemme an und führen Sie einen Kondensator in die Öffnungs- und Schliesskabel ein.
- Schliessen Sie nach Abschluss dieser Verbindungen je nach Motor/Steuerung eine 230V/110V Steckdose an.



Die Verwendung von Kondensatoren hängt vom Typ des zu installierenden Motors ab. Überprüfen Sie im Handbuch des Motor, ob die Kondensatoren wie in der Abbildung gezeigt platziert werden müssen.

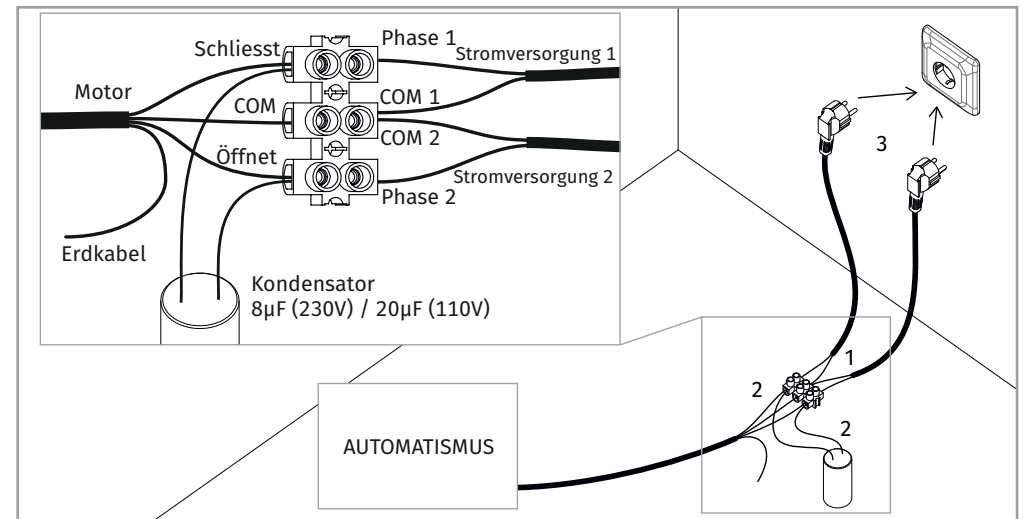

Alle Tests müssen aufgrund der ernsthaften Gefahr im Zusammenhang mit dem Missbrauch elektrischer Systeme von spezialisierten Technikern durchgeführt werden.

09. PROBLEMLÖSUNG

ANLEITUNG FÜR DEN ENDKUNDEN

SPEZIALISIERTEN TECHNIKER

Anomalie	Vorgehensweise	Verhalten	Vorgehensweise II	Die Ursache des Problems herausfinden			
• Motor funktioniert nicht.	• Überprüfen Sie, ob die Steuerung mit Strom versorgt wird und ordnungsgemäß funktioniert.	• Funktioniert immer noch nicht?	• Wenden Sie sich an einen MOTORLINE Spezialisten.	1 • Öffnen Sie die Steuerung und prüfen Sie, ob es über eine 230V Stromversorgung verfügt. 2 • Überprüfen Sie die Eingangssicherungen des Bedienfelds.	3 • Trennen Sie die Motoren von der Steuerung und testen Sie diese, indem si direkt an die Stromversorgung angeschlossen sind, um festzustellen, ob sie beschädigt sind (siehe Seite 11B).	4 • Wenn die Motoren laufen, liegt das Problem an der Steuerung. Entfernen Sie diese und senden Sie es zur Diagnose an den Technischen Service von MOTORLINE.	5 • Wenn die Motoren nicht funktionieren, entfernen Sie sie vom Installationsort und senden Sie sie zur Diagnose an den Technischen Service von MOTORLINE.
• Der Motor bewegt sich nicht, macht aber Lärm.	• Entriegeln Sie den Motor und bewegen Sie das Tor manuell, um das Tor auf mechanische Probleme zu überprüfen.	• Sitzt das Tor fest?	• Wenden Sie sich an einen Schlosser.	1 • Überprüfen Sie alle mit dem Tor und den Automatismen (Schrauben, Scharniere usw.) verbundenen Achsen und Bewegungssysteme, um herauszufinden, wo das Problem liegt.			
		• Bewegt sich das Tor leicht?	• Wenden Sie sich an einen MOTORLINE Spezialisten.	1 • Kondensatoren analysieren und Tests mit neuen Kondensatoren durchführen; 2 • Wenn das Problem nicht bei den	Kondensatoren liegt, trennen Sie die Motoren von der Steuerung und testen Sie sie direkt am Netz, um festzustellen, ob sie beschädigt sind (siehe Seite 11B).	3 • Wenn die Motoren laufen, liegt das Problem an der Steuerung. Entfernen Sie diese und senden Sie zur Diagnose an den Technischen Service von MOTORLINE.	4 • Wenn die Motoren nicht funktionieren, entfernen Sie sie an den Technischen Service von MOTORLINE.
• Motor öffnet, schließt aber nicht.	• Entriegeln Sie den Motor und bringen Sie das Tor manuell in die geschlossene Position. Blockieren Sie die Motoren erneut. Schalten Sie den Hauptschalter 5 Sekunden lang aus und dann wieder ein. Geben Sie mit dem Handsender ein Befehl zum Öffnen.	• Tor wurde geöffnet, aber nicht geschlossen.	1 • Überprüfen Sie, ob sich vor den Lichtschranken ein Hindernisse befinden. 2 • Überprüfen Sie, ob eines der Steuergeräte (Schlüsselschalter, Taster, Video Gegensprechanlage usw.) welche an das Tors angeschlossen ist, ein permanentes Signal an die Steuerung sendet. 3 • Wenden Sie sich an einen qualifizierten MOTORLINE Techniker.	Alle MOTORLINE Steuerungen verfügen über LEDs, mit denen Sie leicht feststellen können, welche Geräte Anomalien aufweisen. In normalen Situationen bleiben alle LEDs der Sicherheitseinrichtungen (DS) an. In normalen Situationen bleiben alle LEDs der "START" Schaltung aus. Wenn die LEDs des Geräts nicht alle leuchten, liegt eine Fehlfunktion in den Sicherheitssystemen (Lichtschranken, Sicherheitsbänder) vor. Wenn die "START" LEDs leuchten, sendet ein Gerät dauerhafte Befehle.	A) SICHERHEITSSYSTEME: 1 • Schliessen Sie alle Sicherheitssysteme der Steuerung (siehe Handbuch der betreffenden Steuerung). Wenn der Automatismus normal funktioniert, analysieren Sie, welches Gerät problematisch ist. 2 • Entfernen Sie jeweils einen Shunt, bis Sie feststellen, welches Gerät fehlerhaft ist. 3 • Tauschen Sie dieses Gerät gegen ein funktionsfähiges aus und überprüfen Sie, ob der Automatismus mit allen anderen Geräten ordnungsgemäß funktioniert. Wenn Sie einen weiteren Defekt feststellen, führen Sie die gleichen Schritte aus, bis Sie alle Probleme entdeckt haben.	B) START SYSTEMS: 1 • Trennen Sie alle an START Konektor angeschlossenen Kabel. 2 • Wenn die LED erloschen ist, schliessen Sie jeweils ein Gerät wieder an, bis Sie feststellen, welches Gerät defekt ist. HINWEIS: Wenn die in den Abschnitten A) und B) beschriebenen Verfahren nicht funktionieren, entfernen Sie die Steuerung und senden Sie diese zur Diagnose an den technischen Kundendienst von MOTORLINE;	
• Motor fährt nicht den voll Kurs.	• Entriegeln Sie den Motor und bewegen Sie das Tor manuell, um das Tor auf mechanische Probleme zu überprüfen.	• Sind Sie auf das Probleme gestoßen?	• Wenden Sie sich an einen Tortechniker.	1 • Überprüfen Sie alle mit dem Tor und den Automatismen (Schrauben, Scharniere usw.) verbundenen Achsen und Bewegungssysteme, um herauszufinden, wo das Problem liegt.			
		• Bewegt sich das Tor leicht?	• Wenden Sie sich an einen qualifizierten MOTORLINE Techniker.	1 • Analysieren Sie die Kondensatoren und testen Sie die Automatismen mit neuen Kondensatoren; 2 • Wenn das Problem nicht bei den Kondensatoren liegt, trennen Sie die Motoren von der Steuerung und testen Sie die Motoren direkt mit dem Strom, um festzustellen, ob sie beschädigt sind. 3 • Wenn die Motoren nicht	funktionieren, entfernen Sie sie und senden Sie sie zur Diagnose an den Technischen Service von MOTORLINE. 4 • Wenn der Motor läuft und das Tor im vollen Hub mit maximaler Kraft gut bewegt, liegt das Problem an der Steuerung. Stellen Sie den Trimmer für die Leistungsregelung an der Steuerung ein. Erstellen Sie eine neue Programmung an der Steuerung für die Arbeitszeit des Motors und weisen Sie die erforderlichen	Öffnungs- und Schliesszeiten mit der entsprechenden Kraft zu (siehe das betreffende Handbuch der Steuerung). 5 • Wenn dies nicht funktioniert, müssen Sie die Steuerung entfernen und zur Diagnose an die MOTORLINE Service senden.	HINWEIS: Die Einstellung der Leistung der Anlage sollte ausreichen, um das Tor zu öffnen und zu schliessen, ohne dass es anhält, aber mit ein wenig Aufwand von einer Person, um es anzuhalten. Bei einem Ausfall der Sicherheitssysteme kann das Tor niemals physische Schäden an Hindernissen (Fahrzeugen, Personen usw.) verursachen.